

Dimplex[®]

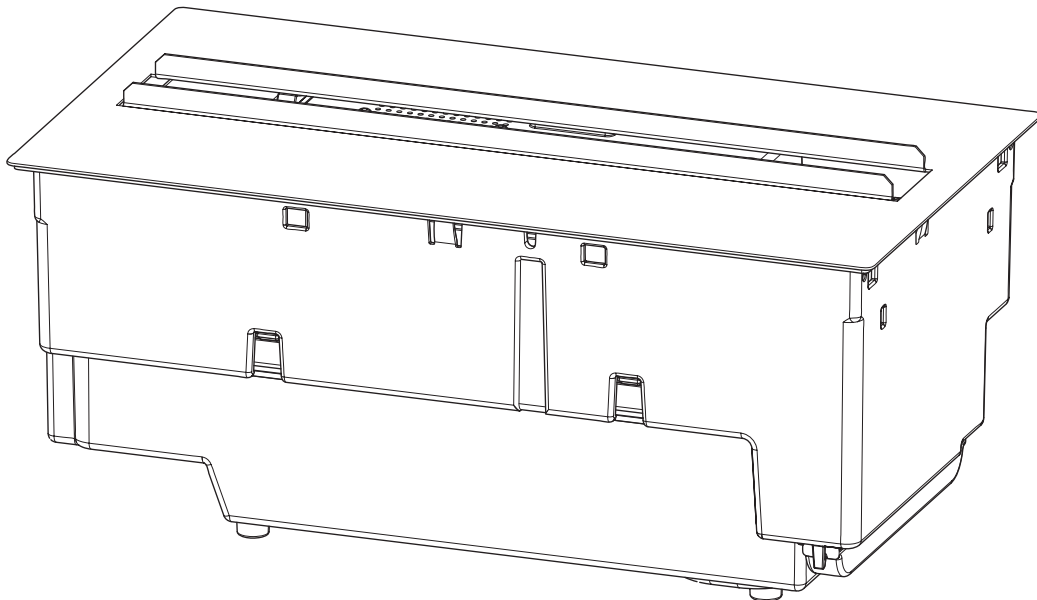

PT RO PL SE DK TR

CAS400LNH

10000561 Issue 2
OCN 11613

 This product complies with all the required Product Safety, Electromagnetic Compatibility and Environmental Standards. This product is fully compliant with the LVD, EMC, RoHS and Eco Design Directives.

PT	01
RO	11
PL	21
SE	31
DK	41
TR	51

Fig. 1

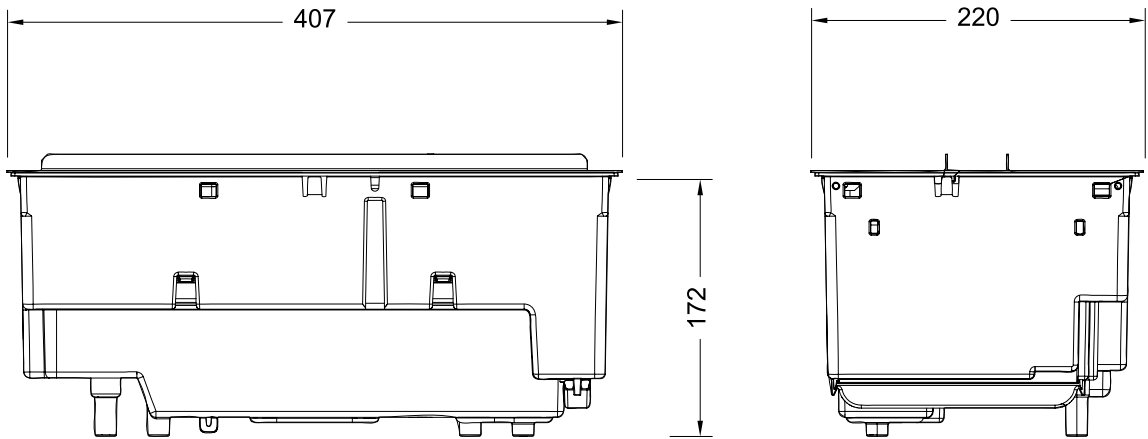

Fig. 2

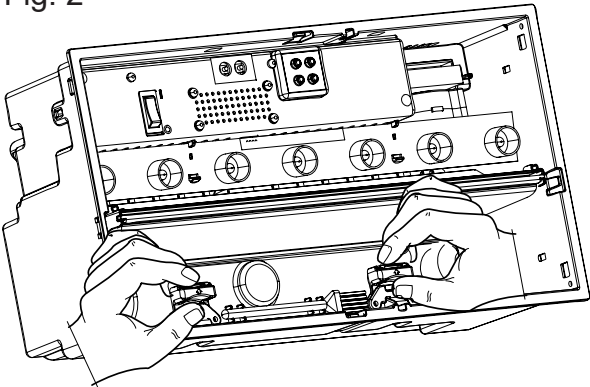

Fig. 3

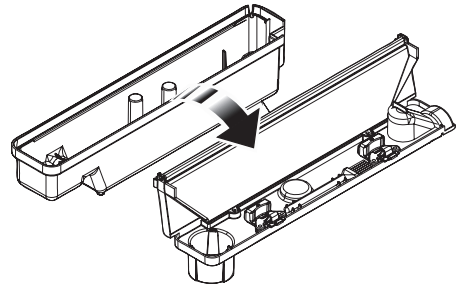

Fig. 4

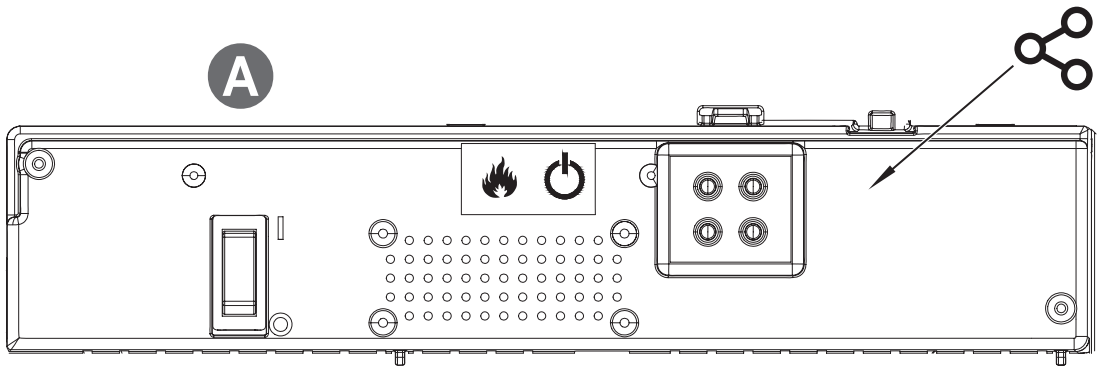

Fig. 5

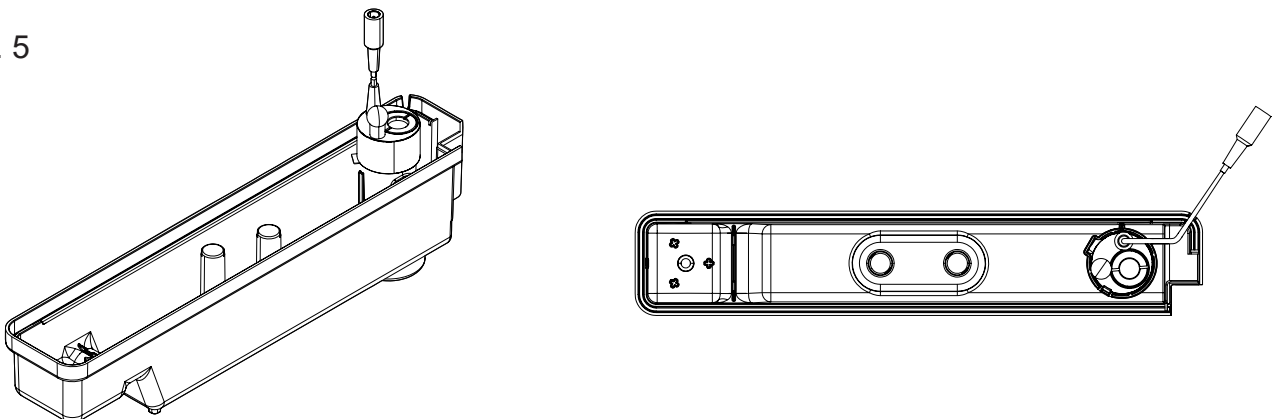

Fig. 6

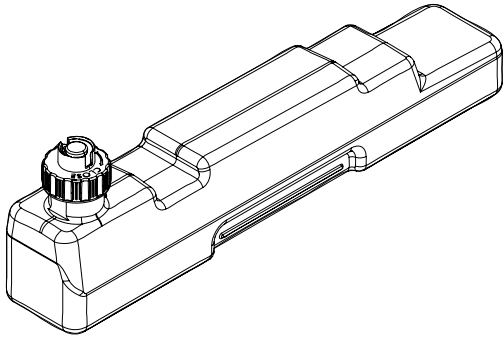

Fig. 7

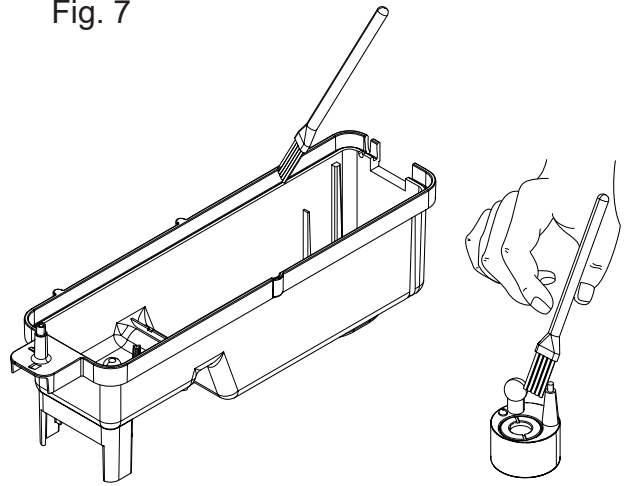

Fig. 8

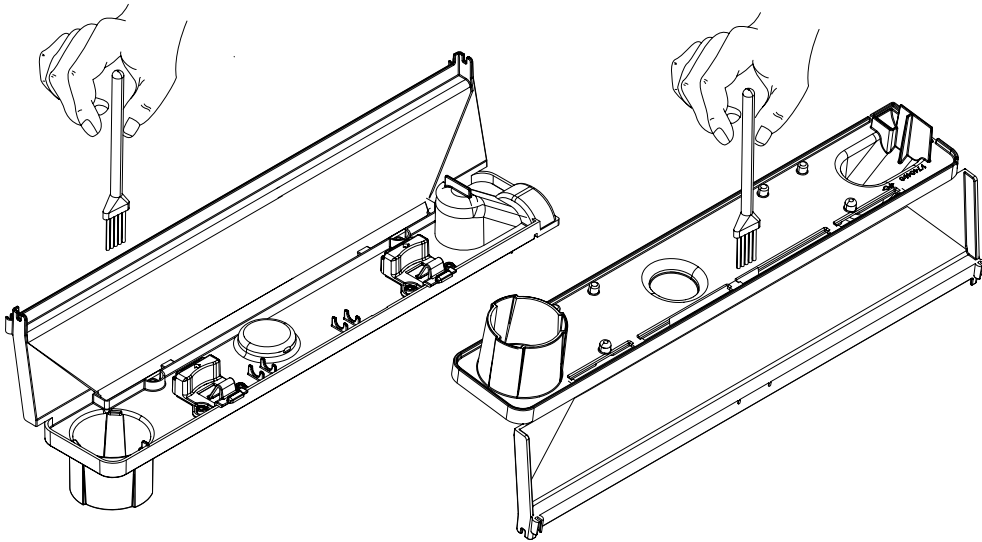

Fig. 9

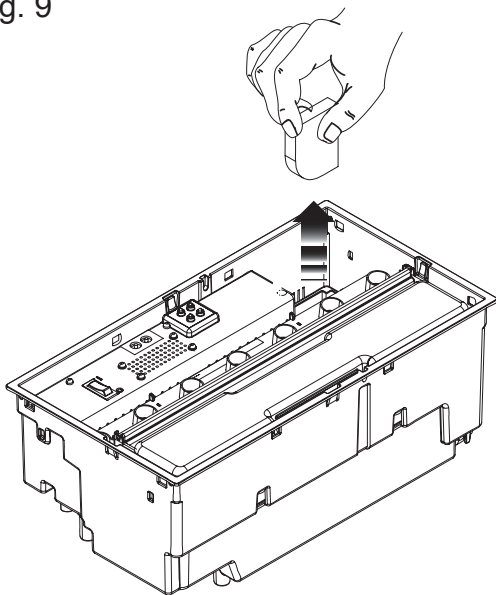
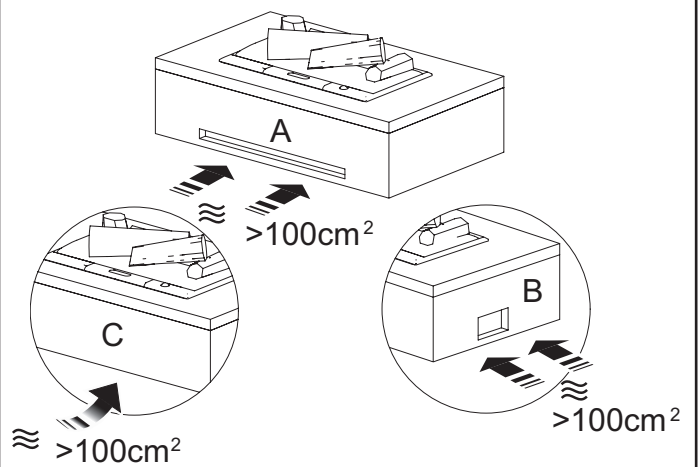

Fig. 10



Introdução

Obrigado por ter escolhido esta lareira elétrica da Dimplex. Leia atentamente o presente guia informativo para que possa instalar, utilizar e manter este aparelho em segurança.

Indicação importante em matéria de segurança

Durante a utilização de aparelhos elétricos, devem ser sempre respeitadas as precauções básicas para reduzir o risco de incêndio, eletrocussão e dano pessoal, nomeadamente:

1. AVISO

Não coloque tecidos ou peças de roupa sobre o aparelho, nem obstrua a circulação do ar à volta do aparelho. Este aparelho contém uma etiqueta de aviso com a indicação NÃO TAPAR.

2. DANOS

Não utilize este aparelho se tiver caído.

Se o aparelho estiver danificado, consulte o fornecedor antes da instalação e operação.

Se o cabo de alimentação estiver danificado, deve ser substituído pelo fabricante, pelo técnico de manutenção ou por uma pessoa habilitada para o efeito para evitar quaisquer riscos.

3. LOCALIZAÇÃO

Não utilize o aparelho no exterior.

Não utilize nas imediações de uma banheira, chuveiro ou piscina.

Não coloque a lareira imediatamente por baixo de uma tomada de parede ou caixa de derivação.

Certifique-se de que os móveis, cortinas ou outros materiais combustíveis estão posicionados a uma distância do aparelho nunca inferior a 1 metro.

Utilize este aparelho colocado sobre uma superfície horizontal e estável ou fixe-o a uma parede, se aplicável.

4. POSIÇÃO DA FICHA

O aparelho deve estar posicionado de tal forma que a ficha ou o dispositivo de isolamento fique acessível.

Mantenha o cabo de alimentação afastado da parte frontal do aparelho.

5. DESLIGAMENTO

Caso ocorra uma falha, desligue a ficha ou isole o aparelho.

Desligue a ficha ou isole o aparelho em caso de não utilização por um período prolongado.

6. PROPRIETÁRIO/UTILIZADOR

Este aparelho pode ser utilizado por crianças a partir dos 8 anos e por pessoas com capacidades físicas, sensoriais ou mentais diminuídas, ou sem experiência e conhecimento, desde que supervisionadas ou instruídas sobre o modo de emprego do aparelho em segurança e compreendam os riscos envolvidos. As crianças não devem brincar com este aparelho. A limpeza e a manutenção do aparelho não podem ser realizadas por crianças sem supervisão.

As crianças com menos de 3 anos devem ser mantidas afastadas do aparelho a menos que vigiadas permanentemente. As crianças de idade compreendida entre os 3 e os 8 anos apenas podem ligar e desligar o aparelho se este estiver montado ou instalado na sua posição de utilização normal, se estiverem sob vigilância ou tiverem recebido instruções quanto à utilização segura do aparelho e compreendam os riscos envolvidos. As crianças de idade compreendida entre os 3 e os 8 anos não podem ligar, regular ou limpar o aparelho ou realizar qualquer manutenção.

7. ELETRICIDADE

AVISO – ESTE APARELHO DEVE SER LIGADO À TERRA.

Este aparelho deve ser utilizado unicamente em corrente alternada e a tensão indicada no aparelho deve corresponder à tensão de alimentação. Antes de ligar o aparelho, leia atentamente as precauções de segurança e as instruções de utilização.

ATENÇÃO – Algumas partes deste aparelho podem alcançar temperaturas elevadas e provocar queimaduras. É necessária particular atenção na presença de crianças e pessoas vulneráveis.

AVISO – Não tapar o aparelho para evitar o sobreaquecimento.

Informações gerais

Utilize apenas água filtrada neste aparelho.

Verifique sempre se o aparelho está colocado sobre uma superfície nivelada.

Nota: Quando este aparelho for utilizado num espaço em que o ruído ambiente é muito baixo, poderá ser audível o som correspondente ao funcionamento do efeito de chama. Isto é normal e não é caso para alarme.

Se este aparelho for sujeito a uma sobretensão por qualquer motivo, o aparelho poderá desligar-se. Trata-se de uma função de segurança e o aparelho recomeçará a funcionar após 30 segundos.

Uma vez instalado o aparelho, nunca o desloque nem deite de costas sem ter primeiro esvaziado a água do reservatório e do tanque.

Se previr não utilizar o aparelho durante mais de 2 semanas, esvazie a água do reservatório e do tanque de água e seque o reservatório.

O tanque de água, o reservatório, a tampa do reservatório, o tampão do tanque e os filtros de ar devem ser limpos de duas em duas semanas, em especial nas regiões em que a água é calcária.

O reservatório e o tanque de água neste aparelho são tratados com um produto biocida, Silver Biocide. Este respeita a mais recente norma ISO vigente.

Instruções de instalação

PREPARATIVOS

1. Certifique-se de que retirou todos os elementos da embalagem (leia atentamente todas as etiquetas de aviso) e conserve a embalagem completa para uma eventual utilização futura, por exemplo, em caso de mudança de casa ou de devolução do aparelho ao fornecedor.
2. Antes de ligar à corrente elétrica, confirme que a tensão de alimentação corresponde à indicada no aparelho.

INSTALAÇÃO

Este aparelho foi concebido para ficar encastrado em estruturas independentes – por exemplo, móveis, espaços de lareira, etc. Para encastrar este aparelho noutra estrutura, deve ser fixado de forma segura, observando-se os procedimentos seguintes:

VENTILAÇÃO ESSENCIAL

É essencial um respiradouro adequado para assegurar que o ar pode circular no interior do aparelho – caso contrário o efeito de chama do Opti-myst não funcionará corretamente. É necessário uma abertura de pelo menos 100 cm² para este respiradouro. Esta passagem do ar não pode estar obstruída. A fig. 10 apresenta exemplos de respiradouros. O respiradouro deve estar isento de correntes de ar.

3. Construa uma abertura para o aparelho CxLxA 390 x 205 x 170 mm (+3-0 mm).
4. Certifique-se de que há espaço suficiente para inserir o cabo de alimentação.
5. É necessário uma abertura de pelo menos 100 cm² para garantir que o ar possa circular no interior do aparelho. Ver VENTILAÇÃO ESSENCIAL.
6. Baixe o aparelho até ao interior da abertura.
7. Remova o reservatório de água para permitir o acesso aos furos dos parafusos.
8. Aparafuse o aparelho à estrutura com os parafusos adequados (não fornecidos).

Enchimento do tanque de água

1. Coloque o tanque de água no lava-louça e remova o tampão (rode no sentido contrário ao dos ponteiros do relógio para abrir).
2. Encha o tanque de água apenas com água da torneira filtrada. Isto é necessário para prolongar o tempo de vida da unidade produtora do efeito de chama e fumo. A água deve ser filtrada através de uma unidade doméstica convencional de filtragem de água e o filtro deve ser substituído com regularidade. Não deve ser utilizada água destilada.
3. Volte a colocar o tampão – não aperte demasiado.
4. Coloque o tanque de água no reservatório, com o tampão do tanque virado para baixo e a superfície plana voltada para fora.
5. Instale o bloco de achas por cima do tanque de água.

Ligue o cabo de alimentação ao conector adequado na traseira do aparelho e ligue o cabo de alimentação a uma tomada de 13 A/240 V. O aparelho está pronto para ser utilizado.

Funcionamento da lareira

Esta secção descreve a forma de ativar a lareira utilizando os comandos manuais ou o telecomando.

COMANDOS MANUAIS

Os comandos manuais estão situados abaixo do bloco de achas.
(Ver a disposição dos comandos manuais na fig. 4).

Interruptor 'A': Comanda a alimentação elétrica da lareira.

Nota: Este interruptor deve estar na posição 'ON' (I) (ligado) para que a lareira funcione.

Interruptor 'B': Pressionando "🔥" ativa-se o efeito de chama, que será indicado por um sinal sonoro. Embora as lâmpadas principais funcionem imediatamente, o efeito de chama demora cerca de 30 segundos a começar.
Pressione "⏸" para colocar a lareira em modo de espera, o que será indicado por um sinal sonoro.

FUNCIONAMENTO DO TELECOMANDO

1. Visor

2. Botão 'Menu'

3. Botão 'Back' (retroceder)

4. Botão 'Advance' (avançar)

5. Botão 'Arrows' (setas)

6. Botão 'Enter' (aplicar)

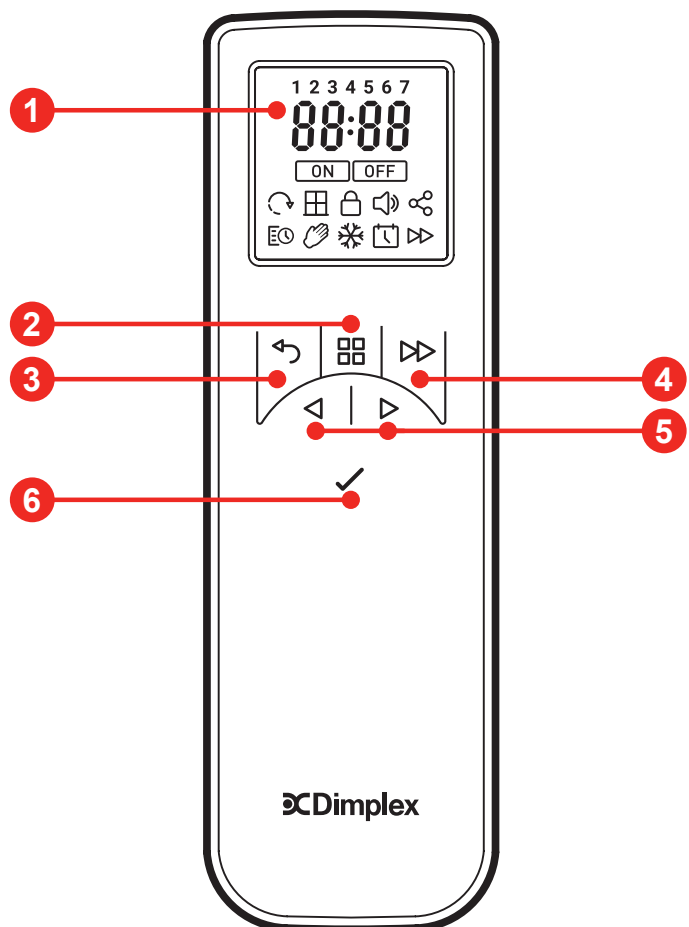

O telecomando é fornecido com 2 pilhas AA. Levante a tampa das pilhas na traseira do telecomando e insira as pilhas verificando a polaridade. Volte a colocar a tampa das pilhas, depois de as inserir. O telecomando vem emparelhado de fábrica com este aparelho. Na eventualidade pouco provável de o telecomando perder a ligação ao seu aparelho, ou se comprar um telecomando sobressalente, este terá de ser emparelhado. Para o efeito, siga os passos abaixo indicados.

Emparelhamento do telecomando

Siga os passos abaixo indicados para emparelhar o telecomando com o aparelho.

1. Ligue o interruptor principal do aparelho (fig. 4A). Deve ouvir um sinal sonoro e o aparelho começa a emitir o sinal Bluetooth durante um período de 30 segundos.
2. Dentro deste período de 30 segundos, pressione e mantenha premido 'Button 6 - Enter' (aplicar) até aparecer 'Pair' (emparelhar) no visor (fig. A, mais adiante).
3. Aproxime o telecomando do aparelho, as luzes do aparelho ficam intermitentes e ouve-se um sinal sonoro. Se isto não acontecer, o período de 30 segundos pode ter passado. Para recomençar a operação desligue o interruptor principal do aparelho (fig. 4A) durante 15 segundos e volte a ligar de novo.
4. Enquanto as luzes do aparelho estão intermitentes e o sinal sonoro é audível, pressione o 'Button 6 - Enter' (aplicar) para completar o processo de emparelhamento. Quando estiver emparelhado, as luzes deixam de estar

intermitentes, o sinal sonoro para e o telecomando exibe o visor com a configuração da data/hora (fig. B, mais adiante). Siga os passos abaixo indicados para configurar a hora e a data do telecomando. Isto é importante para o funcionamento correto do temporizador 7 dias/24 horas.

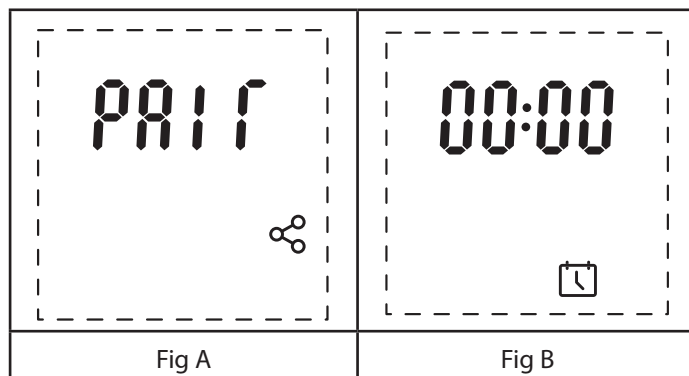



Configuração da data e da hora pela primeira vez

Quando configurar o telecomando pela primeira vez, aparece o visor da data e hora antes de poder começar a utilizar o telecomando. Siga os passos abaixo indicados para configurar a hora e a data do telecomando. (Nota: a hora no telecomando será apresentada em formato de relógio com 24 horas que não pode ser alterado.)

1. Pressione e mantenha premido 'Button 6 - Enter' (aplicar) no telecomando até aparecer no visor '00:00' (fig. A).
2. O primeiro '0' da hora pisca. Utilizando 'Button 5 - Arrows' (setas), navegue até ao algarismo correto para o primeiro dígito da hora atual. Quando o algarismo correto ficar intermitente no visor, pressione 'Button 6 - Enter' (aplicar).
3. Uma vez marcado o primeiro dígito da hora, o segundo '0' da hora pisca. Navegue até ao algarismo correto para o segundo dígito da hora. Quando o algarismo correto piscar no visor, pressione 'Button 6 - Enter' (aplicar).
4. (Nota: se selecionar um número incorreto para um determinado dígito da hora, pressione 'Button 3 - Back' (retroceder) para voltar ao dígito anterior).
5. Realize os mesmos passos para o terceiro e quarto dígitos.
6. Depois de marcar a hora, surgirá o menu para marcar a data correta (fig. B).
7. 'Day' (dia) pisca no visor durante dois segundos e, seguidamente, ser-lhe-á apresentado o algarismo '01' como dia predefinido. Seguindo o processo acima, navegue e selecione o algarismo correto correspondente ao primeiro dígito do número do dia atual no mês do calendário (p. ex., '3' para o dia 30 do mês).
8. Realize os mesmos passos para o segundo dígito do algarismo do dia atual no mês do calendário (p. ex., '0' para o dia 30 do mês).
9. Depois de marcar o dia, surgirá o menu para marcar o mês correto (fig. C).
10. '1 - 12' pisca no visor durante dois segundos e, seguidamente, ser-lhe-á apresentado o algarismo '01' como mês predefinido. Seguindo o processo acima, navegue e selecione o algarismo correto correspondente ao primeiro dígito do mês atual (p. ex., '0' para os meses de janeiro a setembro e '1' para os meses de outubro a dezembro).
11. Depois de marcar o dia e o mês, 'Year' (ano) pisca durante dois segundos e surgirá o menu para marcar o ano correto (fig. D).
12. Selecione os quatro dígitos corretos do ano seguindo o processo acima.
13. Depois de marcar o ano, surgirá o menu para selecionar se a sua região observa a hora de verão.
14. 'DST' (horário de verão) será indicado no visor com um 'Off' (desligado) intermitente por baixo dele (fig. E). Utilizando 'Button 5 - Arrows' (setas) alterne entre 'Off' (desligado) e 'On' (ligado) e pressione 'Button 6 - Enter' (aplicar) para confirmar a sua seleção.
15. Depois de marcar a data e a hora, surgirá o menu 'Fire' (ignição) que pode ser utilizado para ligar o aparelho (fig. F). Pressione 'Button 6 - Enter' (aplicar) para ligar o aparelho.

Se quiser aceder ao menu de configuração da data e da hora posteriormente:

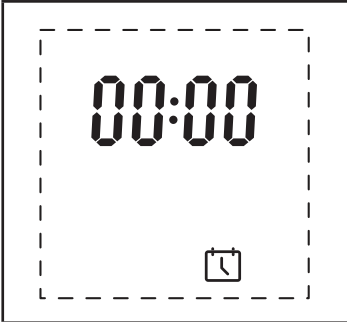
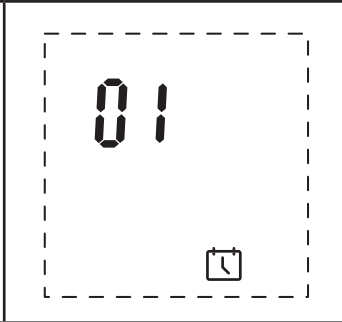
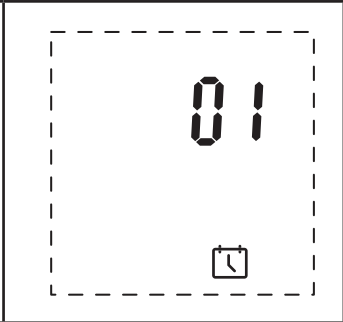
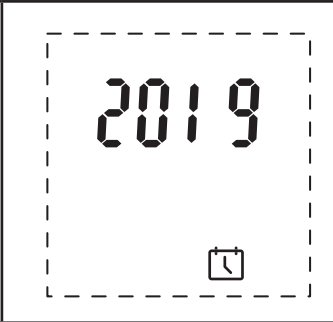
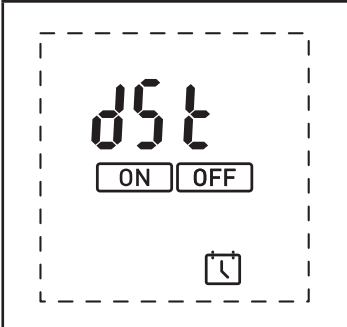
1. Confirme que o aparelho está ligado e a funcionar (i.e., não está em modo de espera).
2. Pressione e mantenha premido 'Button 6 - Enter' (aplicar) no telecomando até aparecer no visor o menu 'Fire' (ignição) (fig. G).
3. A opção 'Off' (desligado) pisca no visor. Utilizando 'Button 5 - Arrows' (setas) navegue até ao ícone do calendário.
4. Depois de selecionar, siga os passos 2-14 acima para configurar a data e a hora.

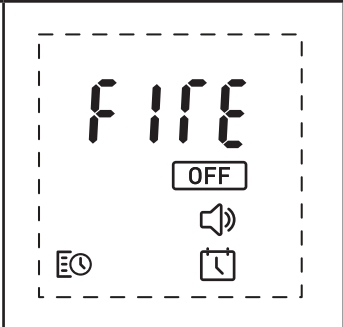
			
Fig A	Fig B	Fig C	Fig D
			
Fig E	Fig F	Fig G	

Operar o telecomando

Nota: para prolongar a vida das pilhas, o telecomando fica em modo de repouso se não for pressionado um botão durante 15 segundos. Para reativar o telecomando, pressione e mantenha premido 'Button 6 - Enter' (aplicar) durante dois segundos.

- Ligar e desligar o aparelho

1. Quando o interruptor principal (fig. 4A) do aparelho estiver ligado, o aparelho estará em modo de espera.
2. Para ligar o aparelho com o telecomando, ative o telecomando e selecione o ícone intermitente 'On' (ligado) no menu do visor (fig. A, mais adiante).
3. Quando o aparelho está a funcionar, surgirá o menu inicial predefinido (fig. B, mais adiante).
4. Selecione o ícone 'Off' (desligado) utilizando 'Button 6 - Enter' (aplicar) no menu do visor para desligar o aparelho.

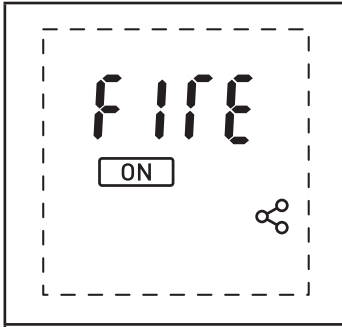
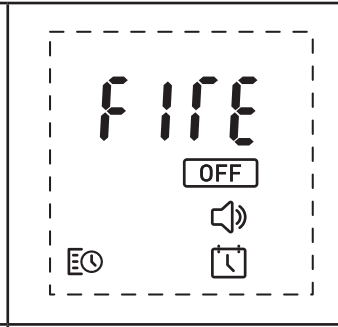
	
Fig A	Fig B

- Regular a intensidade da chama

1. No visor inicial, pressione 'Button 5 - Arrows' (setas) para navegar até ao ícone 'Fire' (ignição) na parte superior do visor (fig. A).
2. Quando o ícone 'Fire' (ignição) piscar, pressione 'Button 6 - Enter' (aplicar) para mostrar o menu de regulação da intensidade da chama (fig. B).
3. A intensidade da chama pode ser regulada entre F1-F6 utilizando 'Button 5 - Arrows' (setas).

Nota: após a configuração da intensidade da chama ter sido alterada, o comando é automaticamente transmitido ao aparelho e será ouvido um sinal sonoro de confirmação. Dê tempo ao aparelho para reagir às alterações feitas.

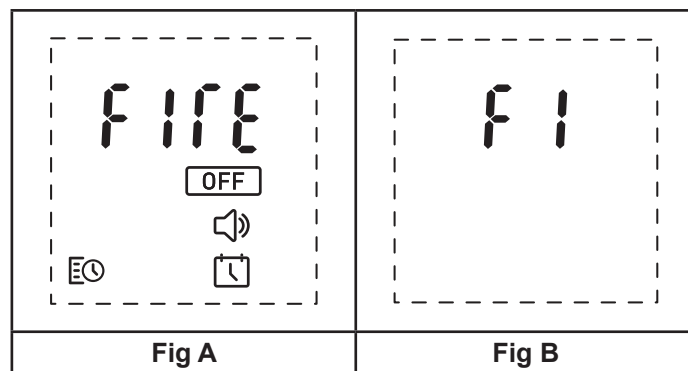

- Regular o nível de volume do som

1. No visor inicial, pressione 'Button 5 – Arrows' (setas) para navegar até ao ícone do altifalante na base do visor (fig. A).
2. Quando o ícone do altifalante piscar, pressione 'Button 6 - Enter' (aplicar) para mostrar o menu de regulação do nível de volume (fig. B).
3. O nível de volume pode ser regulado entre '01 - 06' utilizando 'Button 5 – Arrows' (setas).
4. O aparelho pode ser posto em silêncio pressionando 'Button 5 – Arrows' (setas) quando o nível de volume estiver na regulação '01'. 'Off' (desligado) aparece no visor para confirmar que o volume foi posto em silêncio (fig. C).

Nota: após a configuração do volume ter sido alterada, o comando é automaticamente transmitido ao aparelho e será ouvido um sinal sonoro de confirmação.

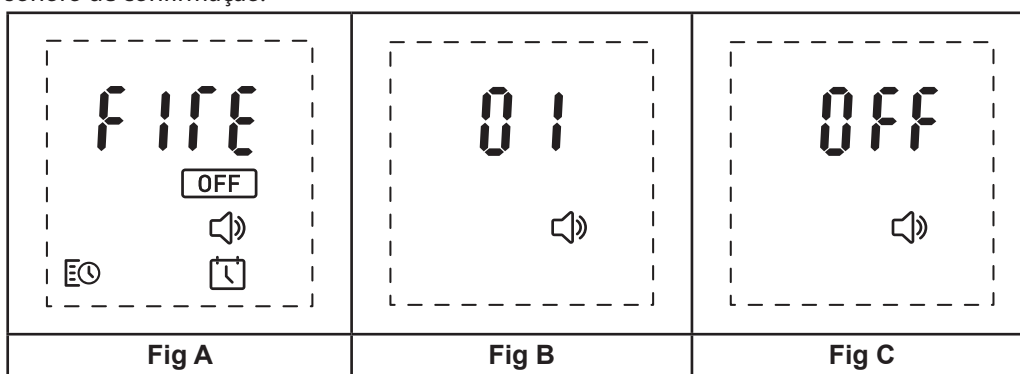

- Regular o temporizador para 7 dias

O aparelho pode ser regulado para ligar/desligar em quatro períodos de tempo diferentes durante os sete dias da semana.

1. No visor inicial, pressione 'Button 5 – Arrows' (setas) para navegar até ao ícone do temporizador na base à esquerda do visor (fig. A).
2. Quando o ícone do temporizador piscar, pressione 'Button 6 - Enter' (aplicar) para mostrar o menu do temporizador.
3. Pressione 'Button 5 – Arrows' (setas) para navegar até ao ícone 'Edit' (alterar) na parte superior do visor (fig. B).
4. Verá os números 1-7 na parte superior do visor que representam os dias da semana (1=segunda-feira, 7=domingo) (fig. C).
5. Utilizando 'Button 5 – Arrows' (setas) navegue até ao dia da semana que pretende alterar.
6. Quando o algarismo na parte superior do visor piscar, pressione 'Button 6 - Enter' (aplicar) para alterar este dia.
7. Verá a opção para alterar quatro períodos de tempo P1-P4 nesse dia (fig. D).
8. Utilizando 'Button 5 – Arrows' (setas) navegue até ao período de tempo que pretende alterar e pressione 'Button 6 - Enter' (aplicar) para o selecionar.
9. O primeiro '0' do tempo 'On' (ligado) para o período de tempo selecionado pisca (fig. E). Utilizando 'Button 5 – Arrows' (setas) navegue até ao algarismo correto para o primeiro dígito do tempo 'On' (ligado) para o período de tempo selecionado. Quando o algarismo correto piscar no visor, pressione 'Button 6 - Enter' (aplicar).
10. Depois de definir o primeiro dígito da hora, o segundo '0' da hora piscará. Navegue até ao algarismo correto para o segundo dígito do tempo 'On' (ligado) para o período de tempo selecionado. Quando o algarismo correto ficar intermitente no visor, pressione 'Button 6 - Enter' (aplicar).
11. (Nota: se selecionar um número incorreto para um dígito de tempo, pressione 'Button 3 - Back' (retroceder) para regressar ao dígito anterior).
12. Realize os mesmos passos para o terceiro e quarto dígitos do tempo 'On' (ligado) para o período de tempo selecionado.
13. Quando estiverem configurados os quatro dígitos do tempo 'On' (ligado) para o período de tempo selecionado (fig. 4A, poderá selecionar o tempo 'Off' (desligado) para o período de tempo selecionado (fig. F).
14. Repita os passos 9, 10 e 11 para marcar o tempo 'Off' (desligado) para o período de tempo selecionado.
15. Ouvirá um sinal sonoro quando os tempos 'On' (ligado) e 'Off' (desligado) tiverem ficado registados na memória dos aparelhos.
16. Repita os passos 7-13 para definir os tempos 'On' (ligado) e 'Off' (desligado) para os restantes períodos de tempo desse dia. Se for apenas necessário um período de tempo 'On/Off' (ligado/desligado) para um determinado dia, configure esse único período de tempo utilizando os passos acima e deixe os restantes períodos de tempo configurados para '00:00' como tempos 'On' (ligado) e 'Off' (desligado). Isto garante que o aparelho seguirá

apenas o único período de tempo que foi configurado.

<p align="center">Fig A</p>	<p align="center">Fig B</p>	<p align="center">Fig C</p>	<p align="center">Fig D</p>
<p align="center">Fig E</p>	<p align="center">Fig F</p>		

- Copiar o tempo de ligar/desligar dos temporizadores para dias diferentes

Os quatro períodos de tempo que estiverem configurados para um determinado dia podem ser copiados para outros dias.

1. No visor inicial, pressione duas vezes 'Button 5 – Arrows' (setas) para navegar até ao ícone do temporizador na base à esquerda do visor (fig. A).
2. Quando o ícone do temporizador piscar, pressione 'Button 6 - Enter' (aplicar) para mostrar o menu do temporizador.
3. Pressione 'Button 5 – Arrows' (setas) para navegar até ao ícone 'Edit' (alterar) na parte superior do visor (fig. B).
4. Verá os números 1-7 na parte superior do visor que representam os dias da semana (1=segunda-feira, 7=domingo) (fig. C).
5. Utilizando 'Button 5 – Arrows' (setas), navegue até ao dia que pretende copiar.
6. Quando o dia correto piscar, pressione e mantenha premido 'Button 4 - Advance' (avançar) durante 3 segundos. 'Copy' (copiar) piscará duas vezes no visor bem como o dia da semana que foi selecionado (fig. D).
7. Utilizando 'Button 5 – Arrows' (setas), navegue até ao dia em que pretende colar os quatro períodos de tempo copiados.
8. Quando o dia correto piscar, pressione e mantenha premido 'Button 6 - Enter' (aplicar) para colar os quatro períodos de tempo nesse dia. 'Paste' (colar) piscará duas vezes no visor bem como o dia que foi selecionado (fig. E).

<p align="center">Fig A</p>	<p align="center">Fig B</p>	<p align="center">Fig C</p>	<p align="center">Fig D</p>
<p align="center">Fig E</p>			

- Funcionar em modo de temporizador

1. Depois da configuração dos períodos de tempo, o temporizador deve ser ativado. Para o efeito, navegue até ao ícone do temporizador na base à esquerda do visor (fig. A) utilizando 'Button 5 – Arrows' (setas) e selecionando o ícone 'On' (ligado) a piscar no menu do temporizador (fig. B) utilizando 'Button 6 - Enter' (aplicar).
2. Se o tempo atual corresponder a um período de tempo ativo, a configuração da chama (F1-F6) será exibida conjuntamente com o símbolo 'Off' (desligado) a piscar. Utilize 'Button 5 – Arrows' (setas) para mudar a configuração da chama. Selecione o símbolo 'Off' (desligado) a piscar utilizando 'Button 6 Enter' (aplicar) para desligar o temporizador.
3. Se o tempo atual corresponder a um período de tempo inativo, o tempo atual será exibido conjuntamente com o símbolo 'Off' (desligado) a piscar (fig. D). O aparelho ligar-se-á no período de tempo ativo seguinte. Selecione o símbolo 'Off' (desligado) a piscar utilizando 'Button 6 Enter' (aplicar) para desligar o temporizador.

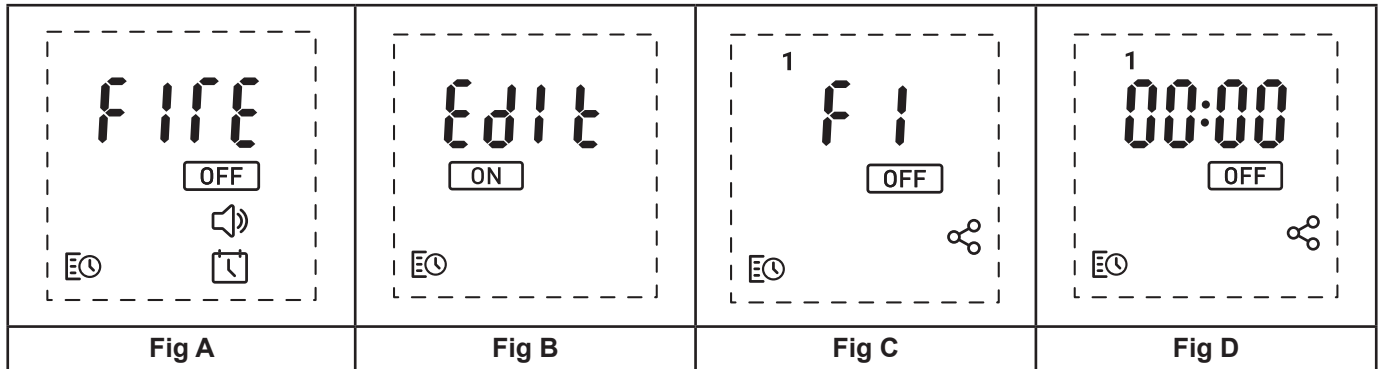

Manutenção

CONSELHOS GERAIS

Utilize apenas água da torneira filtrada neste aparelho.

Verifique sempre se o aparelho está colocado sobre uma superfície nivelada.

Se prever não utilizar o aparelho durante mais de 2 semanas, esvazie a água do tanque e do reservatório.

Uma vez instalado o aparelho, nunca o desloque nem deite de costas sem ter primeiro esvaziado a água do reservatório e do tanque.

ENCHIMENTO DO TANQUE DE ÁGUA

Quando o tanque de água está vazio, o efeito de chama e de fumo desliga-se e ouvem-se dois sinais sonoros. Além disso, o telecomando exibe um erro de falta de água (Cd51). Siga os passos abaixo indicados para reabastecer o aparelho de água:

1. Coloque o interruptor 'A' na posição (0) (ver fig.4).
2. Levante com o máximo cuidado o bloco de achas e ponha-o de lado.
3. Remova o tanque de água, puxando para cima e para fora.
4. Coloque o tanque de água no lava-louça e remova o tampão rodando no sentido contrário ao dos ponteiros do relógio para abrir.
5. Encha o tanque de água apenas com água da torneira filtrada. Isto é necessário para prolongar o tempo de vida da unidade produtora do efeito de chama e fumo. A água deve ser filtrada através de uma unidade doméstica convencional de filtragem de água e o filtro deve ser substituído com regularidade.
6. Volte a colocar o tampão, não aperte demasiado.
7. Volte a colocar o tanque de água no reservatório, com o tampão do tanque virado para baixo.
8. Coloque com cuidado o bloco de achas no mesmo lugar.
9. Coloque o interruptor 'A' na posição 'ON' (I) (ligado) (ver fig.4).

LIMPEZA

Aviso – Coloque sempre o interruptor 'A' na posição 'OFF' (0) (desligado) (ver fig. 4) e desligue a lareira da corrente elétrica antes de a limpar.

Recomenda-se a limpeza dos componentes seguintes de 2 em 2 semanas, em especial nos locais onde a água é calcária: - Tanque de água, reservatório, bocal, tampão e vedante do tanque, filtro de ar.

Para uma limpeza geral, utilize um pano de pó macio e limpo – nunca aplique produtos abrasivos.

Para remover qualquer acumulação de pó ou algodão, o acessório de escova macia de um aspirador pode ser utilizado ocasionalmente.

Tanque de água

1. Remova o tanque de água, como descrito anteriormente, coloque no lava-louça e escoe a água.
2. Passe cuidadosamente o pincel fornecido pelas superfícies interiores do tampão prestando especial atenção à anilha de borracha situada na ranhura exterior e ao vedante central de borracha.

3. Coloque uma pequena quantidade de detergente no tanque, volte a colocar o tampão e agite bem, lave com água abundante até todos os vestígios de detergente desaparecerem.
4. Volte a encher o tanque apenas com água da torneira filtrada, coloque o tampão, não aperte demasiado.

Reservatório

1. Levante cuidadosamente o bloco de aças e deposite-o cuidadosamente no chão.
2. Coloque o interruptor 'A' na posição 'OFF' (0) (desligado).
3. Remova o tanque de água levantando-o.
4. Desligue o conector elétrico, situado na traseira do aparelho por baixo da etiqueta de classificação (ver fig. 5).
5. Abra as braçadeiras vermelhas.
6. Levante cuidadosamente o bocal laranja e ponha de lado.
7. Levante o reservatório com o máximo cuidado para não entornar a água que ainda estiver no interior.
8. O transdutor está preso ao reservatório por uma pequena braçadeira. Abra-a para remover o transdutor do reservatório. Incline com cuidado para que o líquido escoe do reservatório.
9. Coloque uma pequena quantidade de detergente no reservatório e com o pincel fornecido limpe com cuidado o reservatório e o transdutor incluindo os discos metálicos situados na superfície superior ranhurada (ver fig. 7).
10. Depois de limpo o tanque, lave-o cuidadosamente com água limpa para eliminar todos os vestígios de detergente.
11. Limpe o bocal com o pincel e enxague com água abundante (ver fig. 8).
12. Siga os passos indicados acima na ordem inversa para voltar a montar.

Filtro de ar

1. Levante cuidadosamente o bloco de aças e deposite-o cuidadosamente no chão.
2. Faça deslizar o filtro de ar para cima levantando-o com cuidado para fora do suporte de plástico (ver fig. 9).
3. Passe cuidadosamente por água no lava-louça e seque com uma toalha.
4. Volte a colocar o filtro, certificando-se de que a parte preta áspera fica virada para a frente da lareira.
5. Volte a colocar o bloco de aças no lugar.

Informações complementares

ASSISTÊNCIA PÓS-VENDA

A garantia deste aparelho é válida por dois anos a contar da data de compra. Durante este período, responsabilizamo-nos pela reparação ou troca gratuita deste aparelho (excluindo lâmpadas e consoante a disponibilidade), na condição de ter sido instalado e utilizado de acordo com as presentes instruções. Os seus direitos ao abrigo desta garantia acrescem aos direitos estatutários que, por sua vez, não são afetados por esta garantia.

RECICLAGEM



Para aparelhos elétricos vendidos na Comunidade Europeia Quando chegam ao fim da sua vida útil, os produtos elétricos não devem ser eliminados juntamente com o lixo doméstico. Recicle nos locais apropriados. Contacte as autoridades locais ou o seu revendedor para obter mais informações sobre reciclagem no seu país.

PATENTE/PEDIDO DE PATENTE

Os aparelhos da gama Optimyst estão protegidos por uma ou mais das seguintes patentes e pedidos de patentes:

Grã-Bretanha GB 2402206, GB 2460259, GB 2460453, GB 2418014, GB 2465738, GB 2449925, GB 2465537, GB 2455277, GB1020534.2, GB1020537.5, GB1110987.3

Estados Unidos da América US 7967690, US 2010299980, US 2011062250, US 2008028648, US 13/167,042

Rússia RU2008140317

Europa EP 2029941, EP 2201301, EP 2315976, EP 1787063, EP07723217.1, EP11170434.2, EP 11170435.9

China CN 101883953, CN 200980128666.2, CN 101057105, CN 101438104

Austrália AU 2009248743, AU 2007224634

Canadá CA 2725214, CA 2579444, CA 2645939

Pedido de Patente Internacional WO 2006027272

África do Sul ZA 200808702

México MX 2008011712

Coreia KR 20080113235

Japão JP 2009529649

Brasil BR P10708894-9

Índia IN 4122/KOLNP/2008

Nova Zelândia NZ 571900

Resolução de problemas

Sintoma	Causa	Ação corretiva
O efeito de chama não funciona.	<p>A ficha elétrica não está ligada.</p> <p>Nível da água baixo.</p> <p>O conector de baixa tensão não está devidamente ligado (ver fig. 5).</p> <p>O transdutor não está devidamente instalado no reservatório.</p>	<p>Verifique se a ficha está ligada corretamente à tomada.</p> <p>Verifique se o tanque de água está cheio e se há água no reservatório.</p> <p>Verifique se o conector está corretamente inserido (ver fig. 5).</p> <p>Certifique-se de que o transdutor está bem assente no encaixe no reservatório.</p>
Cd51 Erro indicado no telecomando	Nível da água baixo.	<p>Verifique se o tanque de água está cheio e se há água no reservatório.</p> <p>Siga os passos acima indicados na secção 'Enchimento do tanque de água' para reabastecer o aparelho de água.</p>
Cd57 Erro indicado no telecomando O aparelho não funciona. As lâmpadas LED piscam continuamente 3 vezes.	<p>O tempo entre o nível máximo e o nível mínimo é muito curto.</p> <p>As leituras do nível de água são incompatíveis (os níveis máximo e mínimo são lidos ao mesmo tempo).</p>	<p>Certifique-se de que não há fugas no reservatório.</p> <p>Verifique que as boias flutuam livremente no reservatório.</p> <p>Certifique-se de que o aparelho está nivelado.</p>
O efeito de chama está muito fraco.	<p>O disco metálico existente no transdutor pode estar sujo (ver fig. 7).</p> <p>O fio do transdutor está assente no disco metálico.</p> <p>O filtro de ar pode precisar de ser limpo.</p> <p>O filtro de ar pode estar posicionado incorretamente.</p>	<p>Limpe os discos metálicos com o pincel macio fornecido. (ver fig. 7). Consulte a secção 'Manutenção' para o procedimento passo a passo.</p> <p>Direcione o fio para a traseira do reservatório e certifique-se de que está assente na ranhura lateral existente no reservatório.</p> <p>Remova o filtro de ar e limpe-o.</p> <p>Reposicione o filtro de ar.</p>
Quando utiliza o aparelho sente um cheiro desagradável.	<p>Água suja ou estagnada.</p> <p>Utilização de água da torneira não filtrada.</p>	<p>Limpe o aparelho como descrito na manutenção.</p> <p>Utilize apenas água filtrada.</p>

Introducere

Vă mulțumim că ați ales acest foc electric Dimplex. Vă rugăm să citiți cu atenție acest ghid informațional pentru a vă putea instala, utiliza și întreține produsul în siguranță.

Sfaturi importante privind siguranța

Când utilizați aparate electrice, trebuie întotdeauna respectate precauțiile de bază pentru a reduce riscul de incendiu, șoc electric și de rănire a persoanelor, inclusiv următoarele:

1. AVERTIZARE

Nu așezați materiale sau îmbrăcăminte și nu împiedicați circulația aerului în jurul aparatului. Acest aparat poartă un avertisment A NU SE ACOPERI.

2. DETERIORARE

Nu folosiți acest aparat dacă a căzut.

Dacă aparatul este deteriorat, consultați furnizorul înainte de instalare și funcționare.

În cazul în care cablul de alimentare este deteriorat, acesta trebuie înlocuit de către producător sau de către agentul de service sau de o persoană cu calificări similare, pentru a evita un pericol.

3. LOCAȚIE

Nu folosiți în aer liber.

Nu folosiți în imediata apropiere a unei băi, a unui duș sau a unei piscine.

Nu plasați focul imediat sub o priză fixă sau un panou de conectare.

Asigurați-vă că mobilierul, perdelele sau alte materiale combustibile nu sunt amplasate la mai puțin de 1 metru de aparat.

Utilizați acest aparat pe o suprafață orizontală și stabilă, sau fixați-l pe un perete, dacă este cazul.

4. POZIȚIONAREA ȘTECHERULUI

Aparatul trebuie poziționat astfel încât ștecherul sau punctul de izolare să fie accesibil.

Țineți cablul de alimentare departe de partea din față a aparatului.

5. DECONNECTARE

În cazul unei defecțiuni, deconectați sau izolați dispozitivul.

Deconectați sau izolați dispozitivul atunci când nu este necesar pentru perioade lungi.

6. PROPRIETAR / UTILIZATOR

Acest aparat poate fi utilizat de copii cu vârsta de 8 ani și peste 8 ani și de către persoane cu capacități fizice, senzoriale sau mintale reduse sau de către persoane lipsite de experiență și cunoștințe doar dacă li se oferă supraveghere sau instrucțiuni privind utilizarea aparatului în siguranță și dacă înțeleg pericolele implicate. Copiii nu se vor juca cu aparatul. Curățarea și întreținerea ce trebuie realizate de către utilizator nu trebuie efectuate de către copii fără supraveghere.

Copiii cu vârsta sub 3 ani trebuie ținuti departe dacă nu sunt supravegheați în mod continuu. Copiii cu vârsta între 3 și 8 ani pornesc / opresc aparatul, cu condiția ca acesta să fie amplasat sau instalat în poziția normală de funcționare prevăzută și doar dacă au supraveghere sau li s-au dat instrucțiuni privind utilizarea aparatului într-un mod sigur și după ce au înțeles pericolele implicate. Copiii cu vârsta cuprinsă între 3 și 8 ani nu trebuie să conecteze, să regleze și să curețe aparatul sau să efectueze întreținerea ce revine utilizatorului.

7. ELECTRICITATE

AVERTIZARE - ACEST APARAT TREBUIE ÎMPĂMÂNTAT.

Acest aparat trebuie utilizat numai cu o sursă de alimentare AC ~, iar tensiunea marcată pe aparat trebuie să corespundă tensiunii de alimentare. Înainte de a porni, citiți sfaturile de siguranță și instrucțiunile de utilizare.

ATENȚIE - Unele părți ale acestui produs pot deveni foarte fierbinți și pot provoca arsuri. O atenție deosebită trebuie acordată acolo unde sunt prezenți copiii și persoanele vulnerabile.

AVERTIZARE - Pentru a evita supraîncălzirea, nu acoperiți aparatul.

Informații generale

Folosiți numai apă filtrată în acest aparat.

Asigurați-vă întotdeauna că aparatul stă pe o suprafață plană.

Vă rugăm să rețineți: Folosit într-un mediu în care zgomotul de fundal este foarte scăzut, poate fi posibil să auziți un sunet emis de funcționarea efectului de flacără. Acest lucru este normal și nu ar trebui să fie un motiv de îngrijorare.

În cazul în care acest produs are o creștere a energiei electrice, indiferent de motiv, alimentarea produsului poate fi întreruptă. Aceasta este o caracteristică normală de siguranță, iar produsul își va relua funcționarea după 30 de secunde.

Odată instalat, nu mișcați niciodată acest aparat și nu îl așezați pe spate, fără a scurge apa din bazinul colector și din rezervorul de apă.

Dacă intenționați să nu folosiți aparatul mai mult de 2 săptămâni, scurgeți apa din bazinul colector și din rezervorul de apă și uscați bazinul colector.

Rezervorul de apă, bazinul colector, capacul bazinului colector, capacul rezervorului și filtrele de aer trebuie curățate o dată la două săptămâni, în special în zonele cu apă dură.

Bazinul colector și rezervorul de apă din acest produs sunt tratate cu un produs biocid, Biocidul de Argint. Această operațiune este conformă cu cel mai recent standard ISO relevant.

Instrucțiuni de instalare

ÎNAINTE SĂ ÎNCEPEȚI

1. Asigurați-vă că toate articolele de ambalare sunt îndepărtate (citiți cu atenție etichetele de avertizare) și păstrați toate ambalajele pentru o eventuală utilizare viitoare, de exemplu în cazul mutării într-o altă locuință sau în cazul returnării aparatului la furnizor.
2. Înainte de a vă conecta la rețeaua de alimentare, verificați dacă tensiunea de alimentare este aceeași cu cea indicată pe aparat.

INSTALARE

Acest aparat a fost proiectat pentru a fi plasat în structuri proiectate separat - de exemplu în piese de mobilier, într-un șemineu care înconjoară aparatul etc.

Pentru a încorpora acest aparat într-o altă structură, acesta trebuie montat în siguranță, urmând aceste instrucțiuni:

AERISIRE ESENȚIALĂ

O aerisire adecvată este esențială pentru a vă asigura că aerul poate circula în aparat – altfel, efectul de flacără Opti-myst nu va funcționa corect. Pentru această aerisire este necesară o cavitate de cel puțin 100 cm². Această cale pentru circulația aerului nu trebuie obstrucționată. Pentru exemple de orificii de aerisire, a se vedea (Fig. 10) Orificiul de aerisire trebuie să fie lipsit de goluri.

3. Construiți o deschidere pentru aparat LxWxH 390x205x170mm (+ 3-0mm).
4. Asigurați-vă că există suficient spațiu pentru a trece prin acesta cablul de alimentare.
5. Este necesară o cavitate de cel puțin 100 cm² pentru a asigura circulația aerului în aparat. - Consultați secțiunea AERISIRE ESENȚIALĂ.
6. Introduceți aparatul în deschiderea creată.
7. Scoateți bazinul colector pentru apă, pentru a permite accesul la orificiile șuruburilor.
8. Înșurubați aparatul în structură folosind șuruburi adecvate, care nu sunt furnizate.

Umplerea rezervorului de apă

1. Puneți rezervorul de apă în chiuvetă și scoateți capacul (roțiți în sens contrar acelor ceasornicului pentru a deschide).
2. Umpleți rezervorul de apă doar cu apă de la robinet filtrată. Acest lucru este necesar pentru a prelungi durata de viață a unității producătoare de efect de flacără și fum. Apa trebuie filtrată printr-o unitate convențională de filtrare a apei menajere, iar filtrul trebuie înlocuit în mod regulat. Nu trebuie utilizată apă distilată.
3. Înșurubați capacul înapoi - nu-l strângeți prea mult.
4. Puneți rezervorul de apă în bazinul colector, cu capacul rezervorului orientat cu fața în jos și cu partea plată a rezervorului orientată către exterior.
5. Puneți patul de combustibil deasupra rezervorului de apă.

Conectați cablul de alimentare la conectorul de alimentare corespunzător din spatele aparatului și.

Conectați cablul de alimentare la o priză de 13 amperi / 240 volți. Aparatul este acum gata de utilizare.

Operarea focului



Această secțiune descrie cum să activați focul folosind fie comenzile manuale, fie telecomanda.

COMENZI MANUALE

Comenzile manuale sunt situate sub patul de combustibil (Vezi Fig.4 pentru a vedea imaginea Comenzilor Manuale)

Comutare „A”: - Comandă alimentarea cu energie electrică a focului.

Notă: Acest comutator trebuie să fie în poziția „ON” (I) pentru ca focul să funcționeze.

Comutare „B”: - Apăsați  pentru a porni efectul de flacără. Acest lucru va fi indicat printr-un semnal sonor. Deși luminile principale funcționează imediat, va fi nevoie de încă 30 de secunde înainte de începerea efectului de flacără. Apăsați  pentru a pune focul în modul standby. Acest lucru va fi indicat printr-un bip.

OPERAREA TELECOMENZII

1. Ecran de afișare
2. Butonul „Meniu”
3. Butonul „Înapoi”
4. Butonul „Avansare”
5. Butoane „Săgeată”
6. Butonul „Enter”

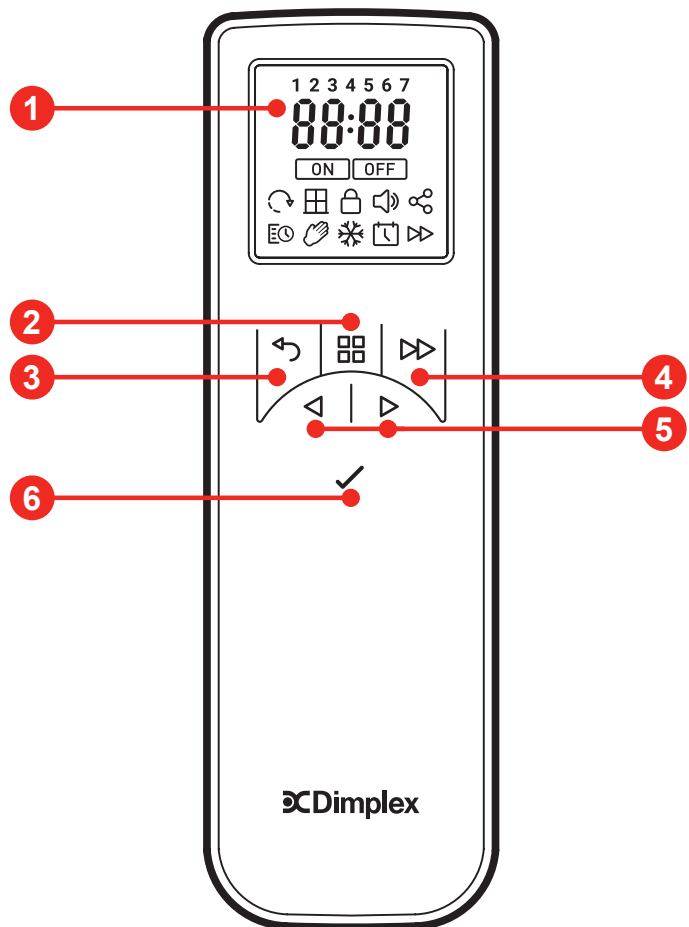

Telecomanda este furnizată cu baterii 2xAA. Scoateți capacul bateriei de pe partea inferioară a telecomenzii și montați bateriile în locul corespunzător, luând notă de orientarea corectă a bateriilor. Plasați înapoi capacul bateriilor, după ce bateriile au fost introduse. Telecomanda a fost deja asociată cu produsul dumneavoastră în timpul asamblării din fabrică. În cazul puțin probabil în care telecomanda se deconectează de la produs sau în cazul în care obțineți o telecomandă de rezervă, va trebui să finalizați procesul de asociere între cele două. Urmăriți pașii de mai jos pentru a asocia telecomanda cu produsul.

Asocierea telecomenzii

Vă rugăm să urmați pașii de mai jos pentru a asocia telecomanda cu produsul.

1. Porniți comutatorul principal al produsului (fig. 4A). Se va auzi un semnal sonor și produsul va începe să emită semnalul său Bluetooth pentru o perioadă de 30 de secunde.
2. În această perioadă de 30 de secunde, apăsați și mențineți apăsat „Butonul 6 – Enter” pe telecomandă până când apare comanda „Pair” pe afișaj (Fig A, mai jos).
3. Aduceți telecomanda în apropierea produsului și produsul va începe să emită un semnal luminos și unul sonor. Dacă acest lucru nu se întâmplă, s-ar putea ca perioada de actualizare de 30 de secunde să se fi terminat până să le puteți asocia. Operațiunea poate fi pornită din nou prin oprirea comutatorului principal al produsului (fig. 4A) timp de 15 secunde și prin

repornirea acestuia.

- În timp ce produsul produce lumină intermitentă și semnal sonor, apăsați „Butonul 6 – Enter” pentru a asocia telecomanda cu produsul. Când este asociat, produsul va înceta să lumineze și să emită semnal sonor intermitent și vi se va afișa ecranul de configurare a timpului pe telecomandă (Fig B, mai jos). Vă rugăm să urmați pașii de mai jos, pentru a configura ora și data pentru telecomandă. Acest lucru este important pentru funcționarea corectă a cronometrului cu 7 zile – cu fiecare zi având 24 ore.

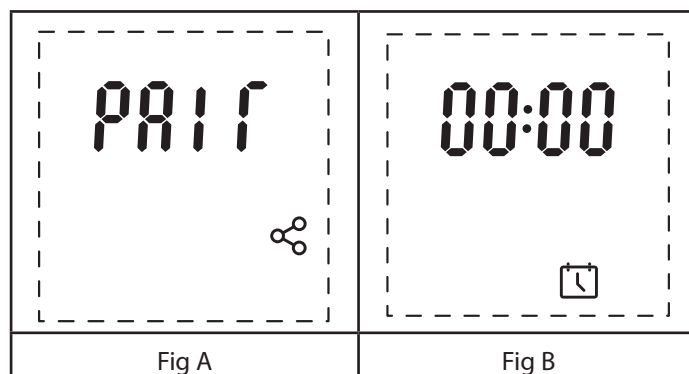



Setarea datei și orei pentru prima dată

La prima configurare a telecomenzii, vi se va prezenta ecranul de configurare a orei și datei înainte de a putea începe să utilizați telecomanda. Urmați pașii de mai jos pentru a configura ora și data pentru telecomandă. (Notă, ora de pe telecomandă va fi reprezentată în formatul unui ceas cu 24 de ore și nu poate fi modificată.)

- Apăsați și mențineți apăsat butonul 6 – Tastați enter pe telecomandă până când „00: 00” este afișat (Fig A).
- Primul „0” al timpului se va afișa intermitent. Folosind „Butonul 5 – Săgeți”, navigați la numărul corect pentru prima cifră a orei curente. Când numărul corect apare intermitent pe afișaj, apăsați „Butonul 6 - Enter”.
- După ce a fost setată prima cifră a orei, al doilea „0” al timpului va începe să clipească. Navigați la numărul corect pentru a doua cifră a orei curente. Când numărul corect apare intermitent pe afișaj, apăsați „Butonul 6 - Enter”.
- (Notă, dacă este selectat un număr incorect pentru o anumită cifră de timp, apăsați „Butonul 3 – Înapoi” pentru a reveni la cifra anterioară).
- Urmați aceiași pași pentru a treia și a patra cifră a orei exacte curente.
- Odată ce ora este setată, vi se va prezenta meniul pentru setarea datei corecte (Fig B).
- „Ziua” se va afișa intermitent pe ecran timp de două secunde și apoi vi se va prezenta cifra din ziua implicită „01”. Folosind același proces precum cel descris mai sus, navigați și selectați numărul corect corespunzător primei cifre a zilei curente din luna calendaristică (de ex. „3” pentru a 30-a zi a lunii).
- Urmați aceiași pași pentru a doua cifră a numărului zilei curente din luna calendaristică (de exemplu, „0” pentru a 30-a zi a lunii).
- Odată setată ziua, vi se va prezenta meniul pentru a seta luna corectă (Fig. C).
- „1 - 12” se va afișa intermitent pe ecran timp de două secunde, iar apoi vi se va afișa cifra implicită a lunii „01”. Folosind același proces ca mai sus, navigați și selectați numărul corect corespunzător primei cifre a numărului curent al lunii (de exemplu, „0” pentru lunile începând din ianuarie și până în septembrie și „1” pentru lunile începând din octombrie și până în decembrie).
- Odată ce ziua și luna sunt setate, „Anul” va clipi timp de două secunde și vi se va prezenta meniul pentru a seta anul corect (Fig D).
- Selectați cele patru cifre corecte ale anului folosind aceiași pași, precum cei descriși mai sus.
- Odată ce anul a fost stabilit, vi se va prezenta meniul pentru a selecta dacă regiunea dumneavoastră respectă sistemul orei de vară.
- „DST” (indicând sistemul orei de vară) va fi afișat pe ecran cu o lumină „intermitentă” sub el (Fig. E). Folosind „Butonul 5 - Săgeți” comutați între „Nu” și „Da” și apăsați „Butonul 6 - Enter” pentru a confirma selecția.
- După ce data și ora au fost configurate, vi se va prezenta meniul „Foc” care poate fi folosit pentru a porni produsul (Fig F). Apăsați „Butonul 6 - Enter” pentru a porni produsul.

Dacă doriți să accesați meniul de configurare al datei și orei la o dată ulterioară.

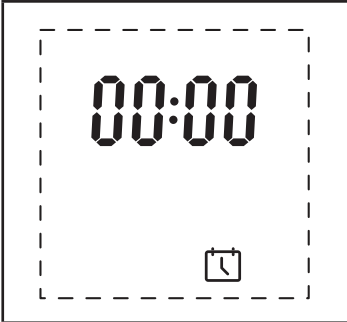
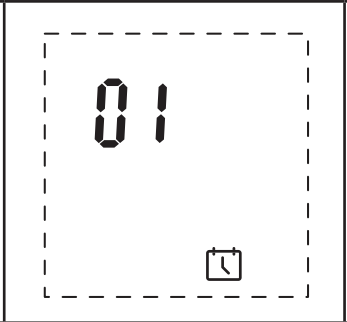
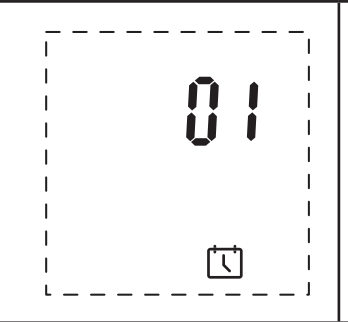
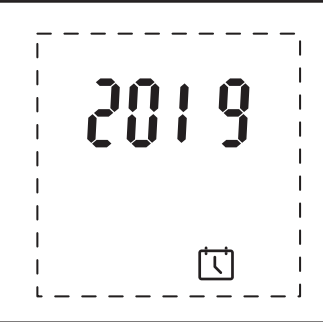
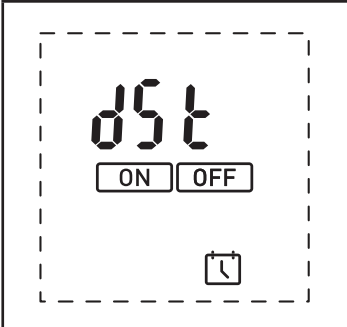
- Asigurați-vă că produsul este pornit și funcționează (adică nu în modul de așteptare standby).
- Apăsați și mențineți apăsat „Butonul 6 – Enter” pe telecomandă, până când apare pe ecran meniul principal „Foc” (Fig G).
- Opțiunea „Oprit” se va afișa intermitent pe ecran. Folosind „Butonul 5 - Săgeți”, navigați la pictograma Calendar.
- Odată selectată, urmați pașii 2-14 de mai sus pentru a seta ziua și ora.

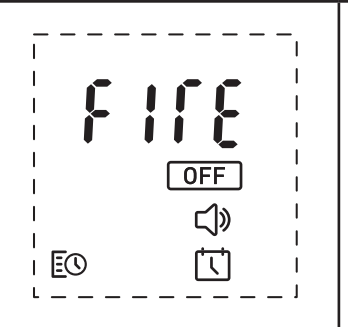
			
Fig A	Fig B	Fig C	Fig D
			
Fig E	Fig F	Fig G	

Funcționarea telecomenzii

Rețineți că, pentru a prelungi durata de viață a bateriei, telecomanda va intra în modul de repaus dacă nu este apăsat niciun buton timp de 15 secunde. Pentru a „activa” telecomanda, apăsați și țineți apăsat „Butonul 6 - Enter” timp de două secunde.

- Pornirea / Oprirea produsului

1. Când comutatorul principal al produsului (fig. 4A) este pornit, produsul va fi în modul de așteptare standby.
2. Pentru a porni produsul cu ajutorul telecomenzii, activați telecomanda și selectați pictograma intermitentă „On” (Pornit) din meniul de pe ecran (fig. A, mai jos).
3. Când produsul este în stare de funcționare, vi se va afișa ecranul principal implicit (Fig B, mai jos).
4. Selectați pictograma intermitentă „Off” (Oprit) folosind „Butonul 6 - Enter” din meniul de pe ecran pentru a opri produsul.

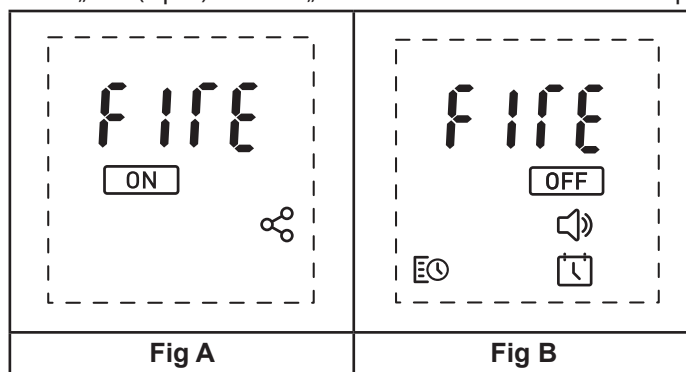

- Setarea înălțimii flăcării

1. Când vi se afișează ecranul de pornire, apăsați „Butonul 5 - Săgeți” pentru a naviga până la pictograma „Foc” din partea de sus a ecranului (Fig A).
2. Când pictograma „Foc” se afișează intermitent, apăsați „Butonul 6 - Enter” pentru a intra în meniul de reglare a înălțimii flăcării (Fig B).
3. Înălțimea flăcării poate fi reglată de la F1-F6 cu ajutorul „Butonului 5 - Săgeți”.

Notați faptul că, după ce setarea înălțimii flăcării a fost modificată, comanda va fi trimisă automat produsului și se va auzi un semnal sonor de confirmare. Oferiți produsului timp pentru a reacționa la modificările pe care doriți să le faceți.

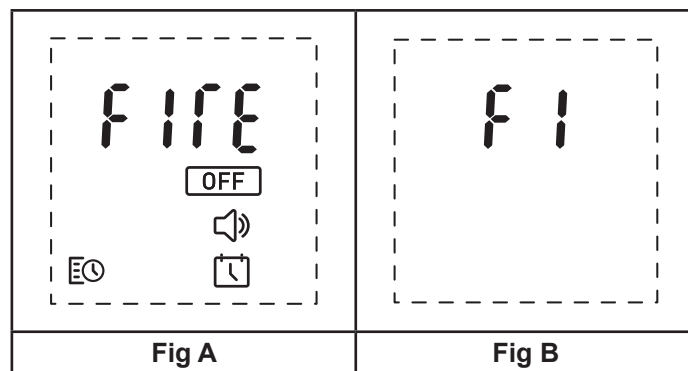

- Setarea Nivelului Volumului

1. Când vi se afișează ecranul de pornire, apăsați „Butonul 5 – Săgeți” pentru a naviga în jos până la pictograma Difuzorului din partea inferioară a ecranului (fig. A).
2. Când pictograma Difuzorului se afișează intermitent, apăsați „Butonul 6 – Enter” pentru a intra în meniul de ajustare a nivelului volumului (fig. B).
3. Nivelul volumului poate fi ajustat de la „01 - 06 ”cu ajutorul „Butonului 5 – Săgeți”.
4. Produsul poate fi setat spre a avea sonorul dezactivat apăsând pe „Butonul 5 - Săgeți” din stânga, atunci când nivelul volumului este setat la „01”. „Off” va apărea pe ecran pentru a confirma că sonorul a fost dezactivat (Fig. C).

Notă: după ce setarea volumului a fost modificată, comanda va fi trimisă automat produsului și se va auzi un semnal sonor de confirmare.

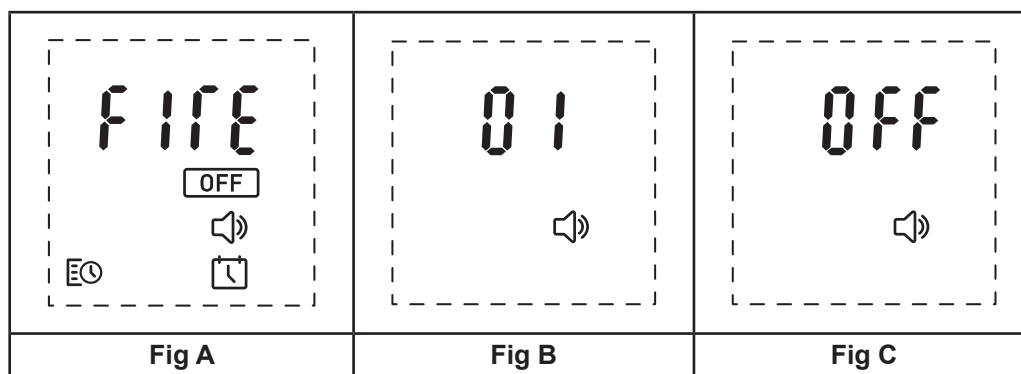

- Configurarea cronometrului de 7 zile

Produsul poate fi configurat pentru a fi pornit / oprit în patru perioade de timp diferite, în decursul celor șapte zile ale săptămânii.

1. Când apăsați pe ecranul de pornire, apăsați „Butonul 5 – Săgeți” pentru a naviga la pictograma Timer (Cronometru) din partea de jos în stânga ecranului (Fig A).
2. Când pictograma Timer se afișează intermitent, apăsați „Butonul 6 – Enter” pentru a intra în meniul cronometru.
3. Apăsați „Butonul 5 - Săgeți” pentru a naviga la pictograma „Edit” (Editare) din partea de sus a ecranului (Fig B).
4. Vi se vor prezenta numerele 1-7 în partea de sus a ecranului, care reprezintă zilele săptămânii (1 = luni, 7 = duminică) (Fig. C).
5. Folosind „Butonul 5 - Săgeți” navigați până la ziua săptămânii pe care doriți să o editați.
6. Când numărul din partea de sus a ecranului se afișează intermitent, apăsați butonul 6 - Enter pentru a edita această zi.
7. Vi se va prezenta opțiunea de a edita patru perioade de timp din ziua respectivă, P1-P4 (Fig D).
8. Folosind „Butonul 5 - Săgeți” navigați până la perioada pe care doriți să o editați și apăsați „Butonul 6 - Enter” pentru a o selecta.
9. Primul „0” al timpului „On” (Pornit) pentru perioada de timp selectată se va afișa intermitent (Fig E). Folosind „Butonul 5 - Săgeți”, navigați la numărul corect pentru prima cifră a timpului „On” (Pornit) pentru perioada de timp selectată. Când numărul corect se afișează intermitent pe ecran, apăsați „Butonul 6 - Enter”.
10. După ce a fost setată prima cifră a timpului, a doua cifră „0” a timpului va începe să se afișeze intermitent. Navigați la numărul corect pentru a doua cifră a timpului „On” (Pornit) pentru perioada de timp selectată. Când numărul corect se afișează intermitent pe ecran, apăsați „Butonul 6 - Enter”.
11. (Notă, dacă este selectat un număr incorect pentru o anumită cifră de timp, apăsați „Butonul 3 – Înapoi” pentru a reveni la cifra anterioară).
12. Urmați aceiași pași pentru a treia cifră și a patra cifră din timpul „On” (Pornit), pentru perioada selectată.
13. Când au fost setate cele patru cifre ale timpului „On” (Pornit) pentru perioada de timp selectată, vi se va da opțiunea de a selecta ora „Off” (Oprit) pentru respectiva perioadă de timp selectată (Fig F).
14. Repetați pașii 9, 10 și 11 pentru a seta ora „Off” (Oprit) pentru perioada de timp selectată.
15. Se va auzi un semnal sonor atunci când timpurile „On” și „Off” sunt înregistrate în memoria produsului.
16. Repetați pașii 7-13 pentru a seta orele „On” și „Off” pentru perioadele de timp rămase din acea zi. Dacă este necesară o singură perioadă de timp „On / Off” pentru o anumită zi, setați perioada de timp unică urmând pașii de mai sus și lăsați perioadele de timp rămase setate la „00: 00”, precum și orele lor „On” și „Off”. Acest lucru va asigura că produsul va respecta numai perioada unică de timp configurată.

Fig A	Fig B	Fig C	Fig D
Fig E	Fig F		

- Copierea Cronometrelor On / Off pentru Zile Diferite

Cele patru perioade de timp stabilite pentru o anumită zi pot fi copiate pentru alte zile.

1. Când apăsați pe ecranul de pornire, apăsați „Butonul 5 – Săgeți” pentru a naviga la pictograma „Timer” (Cronometru) din partea stângă jos a ecranului (Fig A).
2. Când pictograma „Timer” se afișează intermitent, apăsați „Butonul 6 – Enter” pentru a intra în meniul cronometru.
3. Apăsați „Butonul 5 - Săgeți” pentru a naviga la pictograma „Edit” (Editare) din partea de sus a ecranului (Fig B).
4. Vi se vor prezenta numerele 1-7 în partea de sus a ecranului, reprezentând zilele săptămânii (1 = luni, 7 = duminică) (Fig. C).
5. Folosind „Butonul 5 - Săgeți”, navigați până în ziua în care doriți să copiați.
6. Când ziua corectă se afișează intermitent, apăsați și mențineți apăsat „Butonul 4 – Avansare” timp de 3 secunde. „Copy” (Copiere) se va afișa intermitent pe ecran de două ori împreună cu ziua săptămânii care a fost selectată (Fig D).
7. Folosind „Butonul 5 - Săgeți”, navigați până la ziua în care doriți să inserați cele patru perioade de timp copiate.
8. Când ziua corectă se afișează intermitent, apăsați și țineți apăsat „Butonul 6 – Enter” pentru a insera cele patru perioade de timp în ziua respectivă. „Paste” (Alipire) se va afișa intermitent pe ecran de două ori, împreună cu ziua care a fost selectată (Fig. E).

Fig A	Fig B	Fig C	Fig D
Fig E			

- Operarea Produsului în Modul Timer (Modul Cronometru)

1. După ce s-au configurat perioadele de timp, cronometrul trebuie activat. Acest lucru se poate face navigând în pictograma „Timer” (Cronometru) din partea de jos din stânga ecranului (Fig A) folosind „Butonul 5 - Săgeți” și selectând pictograma intermitentă „On” (Pornit) din meniul cronometru (Fig B) cu ajutorul „Butonului 6 - Enter”.
2. Dacă ora curentă corespunde unei perioade de timp active, setarea curentă a flăcării (F1-F6) va fi afișată împreună cu simbolul „Off” intermitent. Utilizați „Butonul 5 - Săgeți” pentru a schimba setarea flăcării. Selectați simbolul „Off” (Oprit) intermitent folosind „Butonul 6 - Enter” pentru a opri cronometrul.
3. Dacă ora curentă corespunde unei perioade de timp inactive, timpul curent va fi afișat împreună cu simbolul „Off” intermitent (Fig D). Produsul va porni la următoarea perioadă prestabilită „On” (Pornit). Selectați simbolul „Off” (Oprit) intermitent, folosind „Butonul 6 - Enter” pentru a opri cronometrul.

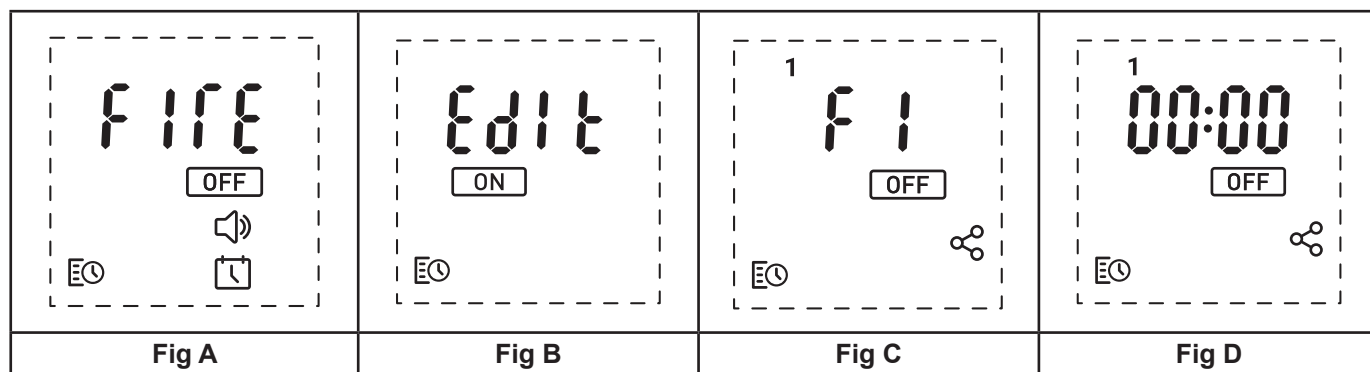

Mentenanță

SFATURI GENERALE

În acest aparat folosiți numai apă de la robinet filtrată.

Asigurați-vă întotdeauna că aparatul stă pe o suprafață plană.

Dacă intenționați să nu utilizați aparatul timp de mai mult de 2 săptămâni, îndepărtați și goliți bazinul colector și rezervorul de apă.

Odată instalat, nu mișcați niciodată acest aparat și nu îl așezați pe spate, fără a scurge apa din rezervorul colector și din rezervorul de apă.

UMPLEREA REZERVORULUI DE APĂ

Când rezervorul de apă este gol, efectul de flacără și fum se oprește și veți auzi două semnale sonore. În plus, telecomanda va afișa o eroare de apă scăzută (Cd51). Urmați pașii de mai jos pentru a reumple produsul cu apă.

1. Apăsăți Comutare „A” la (0) (Vezi Fig.4)
2. Scoateți ușor patul de combustibil și puneți-l cu atenție deoparte.
3. Scoateți rezervorul de apă ridicându-l în sus și spre exterior.
4. Puneți rezervorul de apă în chiuvetă și scoateți capacul, întorcându-l în sens contrar aceluia al acelor de ceasornic pentru a deschide rezervorul.
5. Umpleți rezervorul doar cu apă de la robinet filtrată. Acest lucru este necesar pentru a prelungi durata de viață a unității producătoare de flacără și fum. Apa trebuie filtrată printr-o unitate de filtrare a apei menajere convenționale, iar filtrul trebuie înlocuit regulat.
6. Înșurubați capacul din nou, dar nu-l strângeți prea mult.
7. Repoziționați rezervorul în bazinul colector, cu capacul rezervorului orientat în jos
8. Repuneți ușor patul de combustibil în poziția inițială.
9. Apăsăți Comutare „A” în poziția „ON” (I) (Vezi Fig.4)

CURĂȚARE

Avertisment – Apăsăți întotdeauna Comutare „A” în poziția „OFF” (0) (Vezi Fig.4) și deconectați-vă de la sursa de alimentare înainte de a curăța focul.

Vă recomandăm curățarea următoarelor componente o dată la 2 săptămâni, în special în zonele cu apă dură:

Rezervorul de apă, bazinul colector, duza, capacul și sigiliul rezervorului de apă, filtrul de aer.

Pentru curățare generală, utilizați un material de curățare curat moale - nu folosiți niciodată produse de curățare abrazive.

Pentru a îndepărta orice acumulare de praf sau puf, ocazional trebuie utilizată secțiunea cu perie moale a unui aspirator.

Rezervorul de apă

1. Scoateți rezervorul de apă, așa cum s-a descris anterior, puneți-l în chiuvetă și goliți apa din acesta.
2. Folosind peria furnizată, frecați ușor suprafețele interioare ale capacului, acordând o atenție deosebită inelului de cauciuc din canelura exterioară și sigiliului central din cauciuc.
3. Introduceți o cantitate mică din lichidul de spălare în rezervorul de apă, reatașați capacul și agitați bine, după care clătiți

până când toate urmele lichidului de spălare au dispărut.

4. Reumpleți rezervorul doar cu apă de la robinet filtrată, iar când reatașați capacul, nu îl strângeți prea mult.

Bazinul colector

1. Ridicați ușor patul de combustibil și așezați-l cu atenție pe sol.
2. Apăsăți butonul Comutare „A” în poziția „OFF” (0).
3. Scoateți rezervorul de apă ridicându-l în sus.
4. Deconectați conectorul electric, situat pe partea din spate a produsului sub eticheta de rating. (Vezi Fig.5).
5. Desprindeți clemele roșii
6. Ridicați ușor duza portocalie și puneți-o deoparte.
7. Ridicați bazinul colector cu grijă astfel încât să nu vărsați apa rămasă în el.
8. Traductorul este fixat în bazin printr-o clemă mică. Trageți înapoi cleva pentru a permite scoaterea traductorului de pe bazinul colector. Înclinați-l cu atenție, astfel încât lichidul să se scurgă din bazin.
9. Puneți o cantitate mică a lichidului de spălare în bazinul colector și, utilizând peria furnizată, curățați ușor toate suprafețele din bazinul colector și curățați ușor traductorul, inclusiv discurile de metal situate în suprafața canelată de sus. (Vezi Fig.7)
10. Când este curățat, clătiți bine bazinul colector cu apă curată pentru a îndepărta toate urmele lichidului de spălare.
11. Curățați duza cu peria și spălați bine cu apă. (Vezi Fig.8)
12. Inversați pașii de mai sus pentru a reasambla.

Filtrul de aer

1. Ridicați ușor patul de combustibil și așezați-l cu atenție pe sol.
2. Glisați ușor filtrul de aer în sus în afara suportului său din plastic. (Vezi Fig.9)
3. Clătiți ușor cu apă de la chiuvetă și uscați cu un prosop din material textil înainte de a pune filtrul la loc.
4. Înlocuiți filtrul asigurându-vă că filtrul negru grosier este orientat în fața focului.
5. Înlocuiți patul de combustibil.

Informații suplimentare

SERVICE POST VÂNZARE

Produsul dumneavoastră beneficiază de garanție timp de doi ani de la data achiziției. În această perioadă, ne angajăm să reparăm sau să schimbăm acest produs în mod gratuit (cu excepția becurilor și sub rezerva disponibilității), cu condiția să fie instalat și operat în conformitate cu aceste instrucțiuni. Drepturile dumneavoastră în cadrul acestei garanții sunt suplimentare drepturilor dumneavoastră legale, care la rândul lor nu sunt afectate de această garanție.

RECICLARE



Pentru produsele electrice vândute în Comunitatea Europeană - La finalul duratei de utilizare a produselor electrice, acestea nu trebuie eliminate împreună cu deșeurile menajere. Vă rugăm să reciclați acolo unde există instalații.

■ Consultați autoritatea locală sau vânzătorul pentru a primi instrucțiuni privind reciclarea în țara dumneavoastră.

BREVET/ CERERE DE BREVET

Produsele din gama Optimyst sunt protejate de unul sau mai multe dintre următoarele brevete și cereri de brevete:

Marea Britanie GB 2402206, GB 2460259, GB 2460453, GB 2418014, GB 2465738, GB 2449925, GB 2465537, GB 2455277, GB1020534.2, GB1020537.5, GB1110987.3

SUA 7967690, SUA 2010299980, SUA 2011062250, SUA 2008028648, 13 / 167,042 SUA

Rusia RU2008140317

European EP 2029941, EP 2201301, EP 2315976, EP 1787063, EP07723217.1, EP11170434.2, EP 11170435.9

China CN 101883953, CN 200980128666.2, CN 101057105, CN 101438104

Australia AU 2009248743, AU 2007224634

Canada CA 2725214, CA 2579444, CA 2645939

Cererea internațională de brevet WO 2006027272

Africa de Sud ZA 200808702

Mexic MX 2008011712

Coreea KR 20080113235

Japonia JP 2009529649

Brazilia BR P10708894-9

India IN 4122 / KOLNP / 2008

Noua Zeelandă NZ 571900

Depanare

Manifestare	Cauză	Acțiune corectivă
Efectul de flacără pornește.	<p>Mufa de alimentare nu este conectată.</p> <p>Nivelul apei este scăzut.</p> <p>Conectorul de joasă tensiune nu este conectat corect. (Vezi Fig.5).</p> <p>Unitatea traductorului nu este așezată corect în bazinul colector.</p>	<p>Verificați conectarea corectă a mufei la priza de perete.</p> <p>Verificați dacă rezervorul de apă este plin și există apă în bazin.</p> <p>Verificați dacă conectorul este introdus corect. (Vezi Fig.5).</p> <p>Asigurați-vă că traductorul se află așezat în poziția aferentă în bazinul colector.</p>
Eroarea Cd51 afișată pe telecomandă.	Nivel scăzut al apei	<p>Verificați dacă rezervorul de apă este plin și există apă în bazinul colector.</p> <p>Urmați pașii de mai sus de la Umplerea rezervorului de apă pentru a reumple produsul cu apă.</p>
Eroare Cd57 afișată pe telecomandă. Produsul nu va funcționa. LED-urile luminează intermitent de trei ori.	<p>Timpul de la nivelul maxim până la nivelul minim este prea scurt.</p> <p>Citiri contradictorii ale nivelului apei (nivelul minim și cel maxim sunt citite în același timp.</p>	<p>Asigurați-vă că nu există scurgeri în bazinul colector.</p> <p>Asigurați-vă că plutitoarele se mișcă liber în interiorul bazinului colector.</p> <p>Asigurați-vă că produsul este pe un nivel plan.</p>
Efectul de flacără este prea scăzut.	<p>Discul de metal din traductor poate fi murdar (Vezi Fig. 7).</p> <p>Firul Unității Traductorului este așezat deasupra discului de metal.</p> <p>Este posibil ca filtrul de aer să necesite curățare.</p> <p>Filtrul de aer poate fi poziționat incorect.</p>	<p>Curățați discul de metal cu peria moale furnizată. (Consultați Fig. 7) Consultați secțiunea „Mentenanță” pentru a urma procedura pas cu pas.</p> <p>Îndreptați firul spre partea din spate a bazinului colector și asigurați-vă că acesta este așezat în fanta laterală care iese din bazinul colector.</p> <p>Scoateți filtrul de aer și curățați-l.</p> <p>Repoziționați filtrul de aer.</p>
Miros neplăcut când se folosește unitatea.	<p>Apa este murdară sau veche.</p> <p>S-a folosit apă de la robinet nefiltrată.</p>	<p>Curățați unitatea așa cum este descris în secțiunea “Mentenanță”.</p> <p>Folosiți numai apă de la robinet filtrată.</p>

Wprowadzenie

Dziękujemy za wybranie kominka elektrycznego Dimplex. Prosimy o uważne zapoznanie się z niniejszym informatorem, aby móc bezpiecznie zainstalować, eksploatować i konserwować urządzenie.

Important Safety Advice

Podczas użytkowania urządzeń elektrycznych należy zawsze przestrzegać podstawowych zasad bezpieczeństwa w celu zminimalizowania zagrożenia pożarowego, porażenia prądem elektrycznym oraz odniesienia obrażeń. Obejmują one:

1. OSTRZEŻENIE

Na urządzeniu nie wolno umieszczać tkanin i odzieży, ani utrudniać przepływu powietrza wokół urządzenia.

Na urządzeniu znajduje się ostrzeżenie NIE ZAKRYWAĆ.

2. USZKODZENIE

Nie używać urządzenia, które zostało upuszczone.

Jeżeli urządzenie jest uszkodzone, przed jego zainstalowaniem i uruchomieniem należy skontaktować się z dostawcą.

Jeżeli uszkodzony jest przewód zasilający, aby uniknąć zagrożenia musi on zostać wymieniony przez producenta, przedstawiciela serwisowego lub osobę o podobnych kwalifikacjach.

3. UMIEJSCOWIENIE

Nie używać urządzenia na zewnątrz.

Nie używać urządzenia w bezpośrednim sąsiedztwie wanny, pryszniczki ani basenu.

Nie umieszczać urządzenia bezpośrednio pod zamocowanym gniazdem sieciowym lub puszką połączeniową.

Należy upewnić się, że meble, zasłony oraz inne łatwopalne materiały znajdują się nie bliżej niż 1 metr od urządzenia.

Urządzenie musi być ustawione na stabilnej, poziomej powierzchni lub zamocowane na ścianie, jeżeli dostępna jest taka opcja.

4. UMIEJSCOWIENIE WTYCZKI

Urządzenie musi zostać umieszczone w taki sposób, aby zapewniony był łatwy dostęp do wtyczki przewodu zasilającego lub punktu izolacyjnego.

Przewód zasilający należy trzymać z dala od przedniej części urządzenia.

5. ODŁĄCZANIE OD ZASILANIA

W razie awarii należy wyciągnąć wtyczkę przewodu zasilającego z gniazda sieciowego lub odciąć dopływ prądu do urządzenia.

Jeżeli urządzenie nie będzie używane przez dłuższy czas, należy wyciągnąć wtyczkę przewodu zasilającego z gniazda sieciowego lub odciąć dopływ prądu do urządzenia.

6. WŁAŚCICIEL/UŻYTKOWNIK

Urządzenie może być używane przez dzieci od 8 lat oraz przez osoby o ograniczonych zdolnościach fizycznych, sensorycznych lub umysłowych, albo nieposiadające odpowiedniej wiedzy i doświadczenia, jeżeli będą one nadzorowane lub jeżeli zostały pouczone w zakresie bezpiecznego użytkowania urządzenia i rozumieją związane z tym ryzyko. Dzieciom nie wolno bawić się urządzeniem. Dzieci nie powinny czyścić ani konserwować urządzenia bez nadzoru.

Dzieci poniżej 3. roku życia nie powinny przebywać w pobliżu urządzenia, jeżeli nie znajdują się pod stałym nadzorem. Dzieci w wieku od 3 lat do ukończenia 8. roku życia mogą jedynie włączać/wyłączać urządzenie pod warunkiem, że zostało ono umieszczone bądź zamontowane we właściwym położeniu pracy i że znajdują się one pod nadzorem, albo zostały pouczone w zakresie bezpiecznego użytkowania urządzenia i rozumieją związane z tym ryzyko. Dzieciom w wieku od 3 lat do ukończenia 8. roku życia nie wolno podłączać do prądu, regulować i czyścić urządzenia, ani wykonywać czynności konserwacyjnych.

7. ZASILANIE ENERGIĄ ELEKTRYCZNĄ

OSTRZEŻENIE – URZĄDZENIE MUSI BYĆ UZIEMIONE.

Z grzejnika należy korzystać podłączając go do źródła zasilania prądem zmiennym (AC ~), a napięcie oznaczone na tabliczce znamionowej urządzenia musi odpowiadać napięciu zasilania. Przed uruchomieniem urządzenia należy zapoznać się z informacjami dotyczącymi bezpieczeństwa oraz z instrukcją użytkowania.

PRZESTROGA — Niektóre części tego urządzenia mogą stać się bardzo gorące i spowodować poparzenia. Należy zachować szczególną ostrożność, jeżeli w pobliżu urządzenia znajdują się dzieci i osoby wymagające szczególnej opieki.

OSTRZEŻENIE – Aby uniknąć przegrzania urządzenia, nie należy go zakrywać.

Informacje ogólne

W urządzeniu można stosować wyłącznie przefiltrowaną wodę.

Należy bezwzględnie upewnić się, że urządzenie znajduje się na równej powierzchni.

Uwaga: Jeżeli urządzenie jest użytkowane w otoczeniu o bardzo niskim poziomie hałasu, słyszalny może być dźwięk związany z działaniem efektu płomienia. Jest to normalne zjawisko, które nie powinno stanowić powodu do niepokoju.

W przypadku wystąpienia przepięcia urządzenie może się wyłączyć. Jest to normalna funkcja zabezpieczająca – urządzenie wznowi działanie po upływie 30 sekund.

Po zainstalowaniu urządzenia w żadnym wypadku nie należy go przenosić ani kłaść na tylnej ścianie bez uprzedniego opróżnienia zbiornika odpływowego i zasobnika wody.

Jeżeli urządzenie nie będzie użytkowane przez dłużej niż 2 tygodnie, należy opróżnić wodę ze zbiornika odpływowego i zasobnika wody oraz wysuszyć zbiornik odpływowy.

Zasobnik wody, zbiornik odpływowy, pokrywę zbiornika odpływowego, korek zasobnika wody oraz filtry powietrza należy czyścić raz na 2 tygodnie, zwłaszcza jeżeli urządzenie jest użytkowane w rejonie, gdzie twardość wody jest wysoka.

Zbiornik odpływowy oraz zasobnik wody w niniejszym produkcie zostały zaprawione produktem biobójczym Silver Biocide. Jest to zgodne z najnowszą odnośną normą ISO.

Instrukcja instalacji

PRZED ROZPOCZĘCIEM

1. Należy upewnić się, że wszystkie elementy opakowania zostały usunięte (przeczytać uważnie wszystkie etykiety ostrzegawcze) i zachować całe opakowanie do ewentualnego późniejszego wykorzystania, np. w trakcie przeprowadzki lub na wypadek zwrotu urządzenia do dostawcy.
2. Przed podłączeniem urządzenia do gniazda sieciowego należy upewnić się, że wartość napięcia zasilania odpowiada wartości napięcia oznaczonej na tabliczce znamionowej urządzenia.

INSTALACJA

Niniejsze urządzenie jest przeznaczone do użytkowania w oddzielnie zaprojektowanej obudowie np. obudowie meblowej, obudowie kominkowej itp.

Aby zainstalować urządzenie w oddzielnej obudowie, należy je w niej bezpiecznie zamocować stosując się do poniższych wytycznych:

NIEZBĘDNA WENTYLACJA

Niezbędne jest pozostawienie odpowiedniego kanału wentylacyjnego w celu zapewnienia urządzeniu właściwego dopływu powietrza – w przeciwnym razie efekt płomienia Opti-myst nie będzie funkcjonował prawidłowo. Na kanał wentylacyjny należy przeznaczyć co najmniej 100 cm² wolnej przestrzeni. Tej przestrzeni na dopływ powietrza nie wolno w żaden sposób blokować. Przykłady kanałów wentylacyjnych pokazano na rys. 10. Kanał wentylacyjny nie powinien być wystawiony na działanie przeciągów.

3. Skonstruować obudowę na urządzenie, która będzie miała następujące wymiary: (dł. x szer. x wys.) 390 x 205 x 170 mm (+3-0 mm).
4. Upewnić się, że jest wystarczająco dużo miejsca na przewleczenie przewodu zasilającego.
5. Należy pozostawić co najmniej 100 cm² wolnej przestrzeni, która umożliwi swobodny dopływ powietrza do urządzenia – zob. NIEZBĘDNA WENTYLACJA.
6. Umieścić urządzenie w obudowie.
7. Zdjąć zbiornik odpływowy, aby uzyskać dostęp do otworów na śruby.
8. Zamontować urządzenie w obudowie za pomocą odpowiednich śrub (śruby nie znajdują się w zestawie).

Napełnianie zasobnika wody

1. Ustawić zasobnik wody w zlewie i zdjąć korek (aby odkręcić korek, należy obrócić go w kierunku przeciwnym do ruchu wskazówek zegara).
2. Do napełniania zasobnika wody można stosować wyłącznie przefiltrowaną wodę kranową. Jest to niezbędne do przedłużenia żywotności zespołu generującego efekt płomienia i dymu. Woda powinna być filtrowana konwencjonalnym domowym filtrem wody, a sam filtr należy regularnie wymieniać. Nie wolno używać wody destylowanej.
3. Przykręcić z powrotem korek – nie dokręcając za mocno.
4. Umieścić zasobnik wody w zbiorniku odpływowym z korkiem skierowanym do dołu i płaską stroną zasobnika skierowaną na zewnątrz.
5. Ustawić palenisko na zasobniku wody.

Podłączyć przewód zasilający do odpowiedniego złącza zasilania znajdującego się w tylnej części urządzenia i umieścić wtyczkę przewodu zasilającego w gnieździe sieciowym o napięciu 13 A/240 V. Urządzenie jest gotowe do eksploatacji.

Korzystanie z funkcji płomienia

W tej części opisano w jaki sposób można włączyć kominek za pomocą przełączników ręcznych lub pilota zdalnego sterowania.

OBSŁUGA RĘCZNA

Przełączniki ręczne znajdują się pod paleniskiem.
(schemat przełączników ręcznych pokazano na rys. 4)

Przełącznik „A”: Steruje zasilaniem elektrycznym kominka.

Uwaga: Ten przełącznik musi być w pozycji „ON” (I), aby kominek mógł działać.

Przełącznik „B”: Nacisnąć , aby włączyć efekt płomienia. Słyszalny będzie sygnał dźwiękowy. Główne lampy włączą się od razu, ale efekt płomienia pojawi się dopiero po 30 sekundach.

Nacisnąć , aby wprowadzić kominek w tryb oczekiwania. Słyszalny będzie pojedynczy sygnał dźwiękowy.

OBSŁUGA PILOTEM ZDALNEGO STEROWANIA

1. Wyświetlacz

2. Przycisk „Menu”

3. Przycisk „Back” (do tyłu)

4. Przycisk „Advance” (do przodu)

5. Przyciski „Strzałki”

6. Przycisk „Enter”

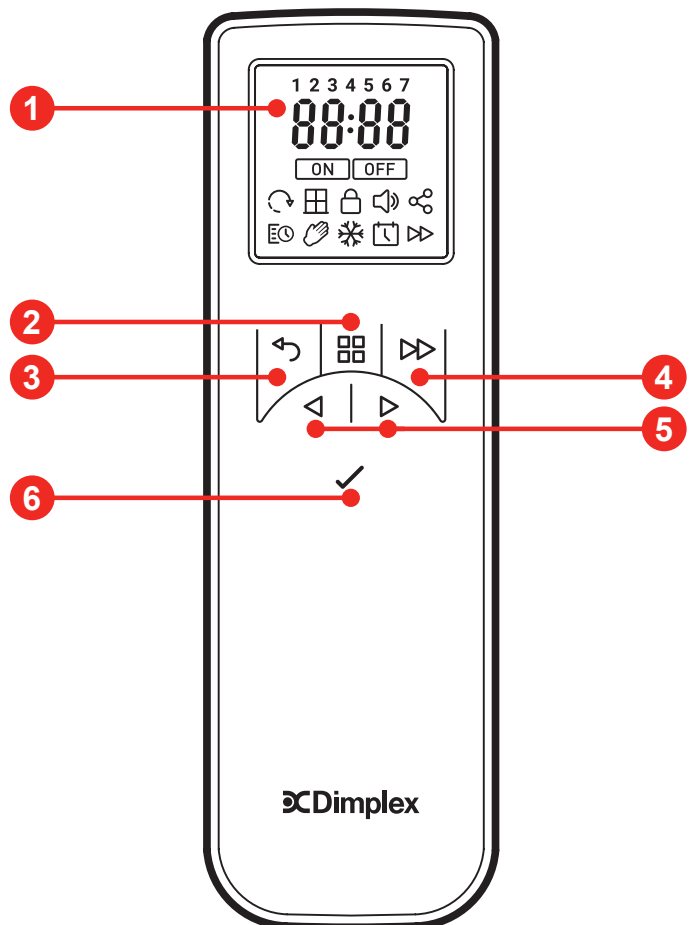

Do pilota zdalnego sterowania załączono 2 baterie AA. Zdjąć osłonę komory baterii znajdującą się na spodzie pilota i umieścić w komorze baterie zwracając uwagę na ich biegunowość. Po umieszczeniu baterii w pilocie z powrotem założyć osłonę komory baterii. Pilot zdalnego sterowania został sparowany z urządzeniem w trakcie fabrycznego montażu. W mało prawdopodobnym przypadku rozłączenia pilota z urządzeniem lub po otrzymaniu pilota zastępczego konieczne będzie sparowanie pilota z urządzeniem. Aby sparować pilota zdalnego sterowania z urządzeniem należy wykonać podane niżej czynności.

Parowania pilota zdalnego sterowania

Aby sparować pilota zdalnego sterowania z urządzeniem należy wykonać poniższe kroki:

1. Włączyć przełącznik zasilania urządzenia (rys. 4A). Słyszalny będzie sygnał dźwiękowy i urządzenie przez kolejnych 30 sekund będzie sygnalizowało, że Bluetooth został aktywowany.
2. W czasie tych 30 sekund nacisnąć i przytrzymać „Przycisk 6 – Enter” na pilocie, aż na wyświetlaczu pojawi się „Pair” (rys. A, poniżej).
3. Przybliżyć pilota zdalnego sterowania do urządzenia, aż na urządzeniu zaczną migać diody i słyszalne będą sygnały dźwiękowe. Jeżeli nic takiego nie nastąpi, może to oznaczać, że 30 sekund już upłynęło. Cały proces można

rozpocząć od nowa wyłączając przełącznik zasilania urządzenia (rys. 4A) na 15 sekund, a następnie włączając go ponownie.

4. Kiedy na urządzeniu zaczną migać diody i urządzenie zacznie wydawać sygnały dźwiękowe, należy nacisnąć „Przycisk 6 – Enter” w celu sparowania pilota zdalnego sterowania z urządzeniem. Po sparowaniu diody przestaną migać i urządzenie przestanie wydawać sygnały dźwiękowe, a na wyświetlaczu pilota pojawi się ekran ustawiania godziny (rys. B, poniżej). Aby ustawić datę i godzinę należy wykonać poniższe kroki. Będzie to niezbędne, aby 7-dniowy i 24-godzinny programator czasowy mógł prawidłowo funkcjonować.

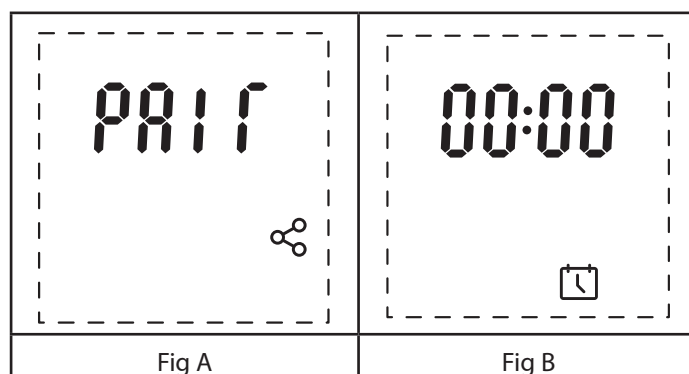



Ustawianie daty i godziny po raz pierwszy

Podczas pierwszej konfiguracji pilota zdalnego sterowania i zanim można będzie rozpocząć jego użytkowanie na wyświetlaczu pojawi się ekran ustawiania daty i godziny. Aby ustawić datę i godzinę należy wykonać poniższe kroki. (Uwaga: pilot zdalnego sterowania pokazuje czas w formacie 24-godzinnym i nie ma opcji zmiany tego ustawienia.)

1. Nacisnąć i przytrzymać „Przycisk 6 – Enter” na pilocie, aż na wyświetlaczu pojawi się „00:00” (rys. A).
2. Migać zaczną pierwsze „0”. Z pomocą „Przycisków 5 – Strzałek” należy wybrać pierwszą cyfrę godziny. Kiedy właściwa cyfra zacznie migać na wyświetlaczu, nacisnąć „Przycisk 6 – Enter”.
3. Po ustawieniu pierwszej cyfry godziny migać zaczną drugie „0”. Wybrać drugą cyfrę. Kiedy prawidłowa cyfra zacznie migać na wyświetlaczu, nacisnąć „Przycisk 6 – Enter”.
4. (Uwaga: jeżeli wybrana została niewłaściwa cyfra, wystarczy wcisnąć „Przycisk 3 – Back” [do tyłu], aby powrócić do poprzedniej cyfry.)
5. Powtórzyć powyższe kroki, aby ustawić trzecią i czwartą cyfrę godziny.
6. Po ustawieniu godziny na wyświetlaczu pojawi się menu do ustawiania prawidłowej daty (rys. B).
7. Na wyświetlaczu pojawi się na 2 sekundy „Day” (dzień), po czym wyświetli się domyślna liczba dnia „01”. Wykonując opisane powyżej kroki należy wybrać i ustawić prawidłową pierwszą cyfrę aktualnego dnia miesiąca kalendarzowego (np. „3” dla 30-go dnia miesiąca).
8. Wykonać te same kroki, aby ustawić drugą cyfrę aktualnego dnia miesiąca kalendarzowego (np. „0” dla 30-go dnia miesiąca).
9. Po ustawieniu dnia na wyświetlaczu pojawi się menu do ustawiania prawidłowego miesiąca (rys. C).
10. Na wyświetlaczu pojawi się na 2 sekundy „1 – 12”, po czym wyświetli się domyślna liczba miesiąca „01”. Wykonując opisane wyżej kroki należy wybrać i ustawić prawidłową pierwszą cyfrę aktualnego miesiąca (np. „0” od stycznia do września i „1” od października do grudnia).
11. Po ustawieniu dnia i miesiąca na wyświetlaczu pojawi się na 2 sekundy „Year” (rok), po czym wyświetli się menu do ustawiania prawidłowego roku (rys. D).
12. Wybrać cztery poprawne cyfry dla aktualnego roku wykonując opisane wyżej kroki.
13. Po ustawieniu roku wyświetli się menu umożliwiające wybór czasu letniego (DST), jeżeli jest on stosowany w regionie, w którym urządzenie będzie eksploatowane.
14. Na wyświetlaczu pojawi się „DST”, a poniżej będzie migać „Off” (rys. E). Przy pomocy „Przycisków 5 – Strzałek” należy przełączać pomiędzy „On” (wł.) i „Off” (wył.), a następnie zatwierdzić wybór wciskając „Przycisk 6 – Enter”.
15. Po ustawieniu daty i godziny na wyświetlaczu pojawi się menu „Fire” (ogień) przy pomocy którego można włączyć urządzenie (rys. F). Nacisnąć „Przycisk 6 – Enter”, aby urządzenie włączyć.

Aby powrócić do menu ustawiania daty i godziny w późniejszym okresie, należy:

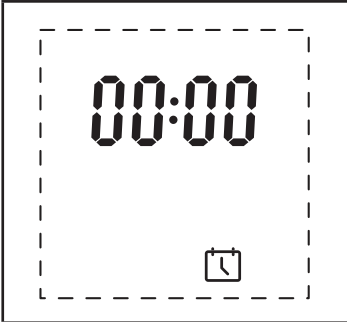
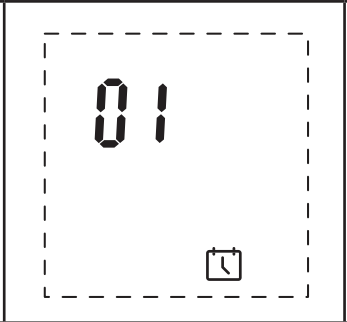
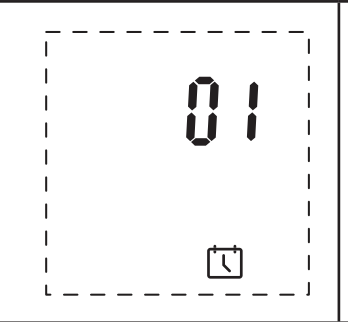
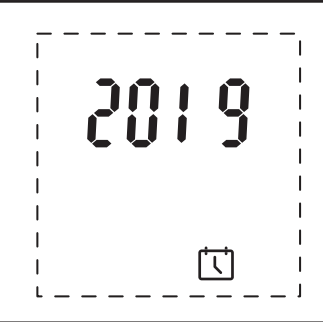
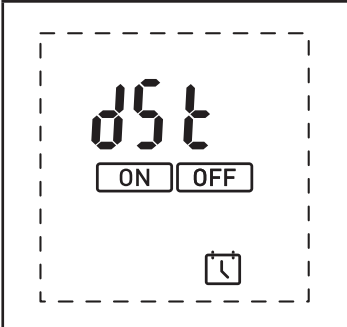
1. Upewnić się, że urządzenie jest włączone i że działa (tzn. że nie znajduje się w trybie oczekiwania).
2. Nacisnąć i przytrzymać „Przycisk 6 – Enter” na pilocie zdalnego sterowania, aż na wyświetlaczu pojawi się menu główne „Fire” (rys. G).
3. Na wyświetlaczu zaczną migać opcja „Off” (wył.). Przy pomocy „Przycisków 5 – Strzałek” należy przejść do ikony kalendarza.
4. Po wybraniu ikony kalendarza można ustawić datę i godzinę wykonując opisane wyżej kroki 2-14.

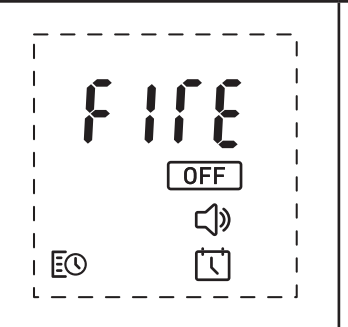
			
Fig A	Fig B	Fig C	Fig D
			
Fig E	Fig F	Fig G	

Używanie pilota zdalnego sterowania

Uwaga: aby przedłużyć żywotność baterii pilota zdalnego sterowania przejdzie w tryb uśpienia, jeżeli przez 15 sekund nie zostanie przyciśnięty żaden przycisk. Aby „obudzić” pilota należy nacisnąć i przytrzymać przez 2 sekundy „Przycisk 6 – Enter”.

-Włączanie/wyłączanie urządzenia

1. Jeżeli przełącznik zasilania na urządzeniu (rys. 4A) jest włączony, urządzenie będzie się znajdowało w trybie oczekiwania.
2. Aby włączyć urządzenie przy pomocy pilota zdalnego sterowania należy obudzić pilota i wybrać migającą ikonę „On” (wł.) ze znajdującego się na wyświetlaczu menu (rys. A, poniżej).
3. Kiedy urządzenie pracuje, na wyświetlaczu widać domyślny ekran główny (rys. B, poniżej).
4. Aby wyłączyć urządzenie należy przy pomocy „Przycisku 6 – Enter” wybrać migającą ikonę „Off” (wył.) ze znajdującego się na ekranie menu.

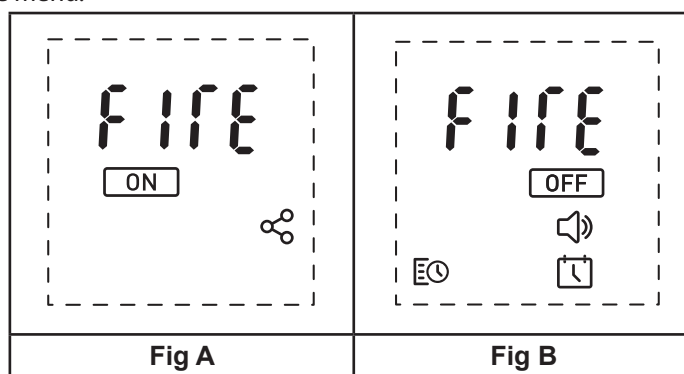

- Ustawianie wysokości płomienia

1. Pozostając na ekranie głównym należy przycisnąć „Przyciski 5 – Strzałki”, aby przejść do ikony „Fire” (ogień) znajdującej się w górnej części wyświetlacza (rys. A).
2. Kiedy ikona „Fire” zacznie migać, nacisnąć „Przycisk 6 – Enter”, aby wejść do menu ustawiania wysokości płomienia (rys. B).
3. Wysokość płomienia można ustawić w zakresie od F1 do F6 wybierając pożądane ustawienie przy pomocy „Przycisków 5 – Strzałek”.

Uwaga: po zmianie ustawienia wysokości płomienia polecenie zostanie automatycznie wysłane do urządzenia, które na potwierdzenie wyemituje sygnał dźwiękowy. Należy dać urządzeniu czas na zareagowanie na wprowadzone zmiany.

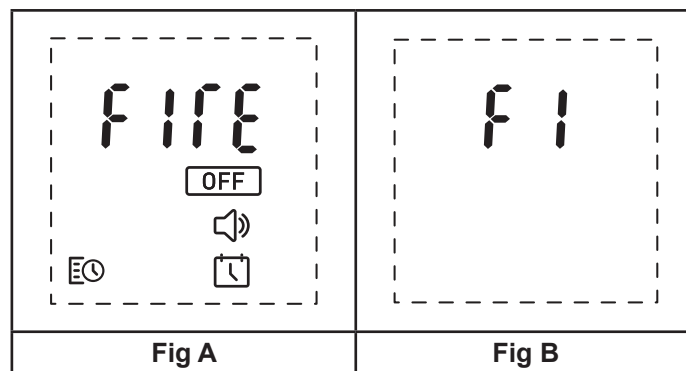

- Ustawianie poziomu dźwięku

1. Na ekranie głównym należy przy pomocy „Przycisków 5 – Strzałek” przejść do ikony głośnika znajdującej się w dolnej części wyświetlacza (rys. A).
2. Kiedy ikona głośnika zacznie migać, naciśnięcie „Przycisk 6 – Enter”, aby wejść do menu ustawiania poziomu dźwięku (rys. B).
3. Głośność można ustawić w zakresie od „01” do „06” wykorzystując do tego „Przyciski 5 – Strzałki”.
4. Dźwięk można też całkowicie wyłączyć naciśnięciem lewej strzałki na „Przyciskach 5 – Strzałki”, kiedy głośność znajduje się na poziomie „01”. Na wyświetlaczu pojawi się „Off” (wył.) na potwierdzenie, że dźwięk został wyłączony (rys. C).



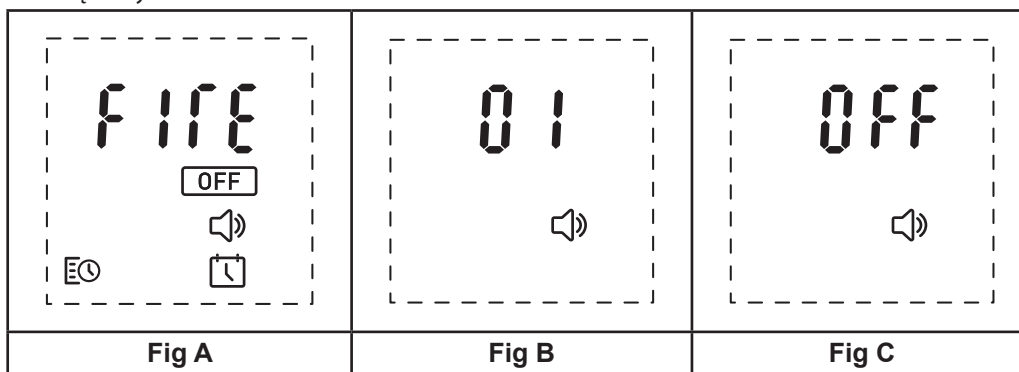

Uwaga: po zmianie ustawienia dźwięku polecenie zostanie automatycznie wysłane do urządzenia, które na potwierdzenie wyemituje sygnał dźwiękowy.

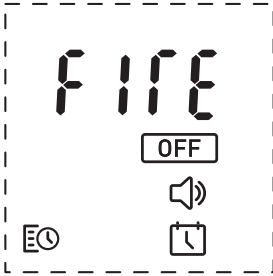

- Ustawianie 7-dniowego programatora czasowego

Urządzenie może zostać ustawione w taki sposób, że będzie się włączać/wyłączać w czterech różnych porach dnia przez 7 dni w tygodniu.

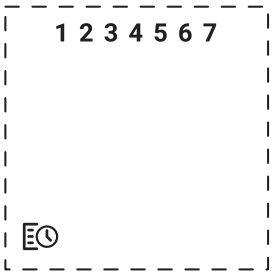
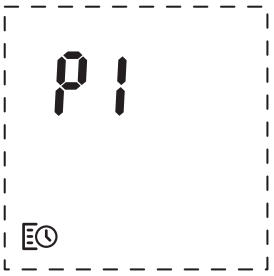
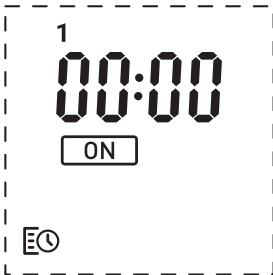



1. Na ekranie głównym należy naciśnięcie „Przycisk 5 – Strzałki”, aby przejść do ikony programatora czasowego znajdującej się w lewym dolnym rogu wyświetlacza (rys. A).
2. Kiedy ikona programatora czasowego zacznie migać, naciśnięcie „Przycisk 6 – Enter”, aby wejść do menu programatora.
3. Naciśnięcie „Przycisk 5 – Strzałki”, aby przejść do ikony „Edit” (zmień) znajdującej się w górnej części wyświetlacza (rys. B).
4. W górnej części wyświetlacza pojawią się cyfry 1-7 reprezentujące dni tygodnia (1= poniedziałek, 7 = niedziela) (rys. C).
5. Naciśnięcie „Przycisk 5 – Strzałki” należy przejść do dnia tygodnia dla którego wprowadzone mają zostać zmiany.
6. Kiedy cyfra w górnej części wyświetlacza zacznie migać, naciśnięcie „Przycisk 6 – Enter”, aby wprowadzić zmiany dla wybranego dnia.
7. Pojawi się opcja wprowadzenia zmian dla czterech różnych pór P1-P4 dla tego samego dnia (rys. D).
8. Korzystając z „Przycisku 5 – Strzałek” należy wybrać porę, dla której mają zostać wprowadzone zmiany i naciśnięcie „Przycisk 6 – Enter”, aby potwierdzić wybór.
9. Migać zacznie pierwsze „0” czasu „On” (wł.) dla wybranej pory (rys. E). Przy pomocy „Przycisku 5 – Strzałek” wybrać prawidłową pierwszą cyfrę czasu „On” (wł.) dla wybranej pory. Kiedy właściwa cyfra zacznie migać na wyświetlaczu, zatwierdzić wybór wciskając „Przycisk 6 – Enter”.
10. Po ustawieniu pierwszej cyfry godziny migać zacznie drugie „0”. Wybrać prawidłową drugą cyfrę czasu „On” (wł.) dla wybranej pory. Kiedy właściwa cyfra zacznie migać na wyświetlaczu, zatwierdzić wybór wciskając „Przycisk 6 – Enter”.
11. (Uwaga: jeżeli wybrana została niewłaściwa cyfra godziny, wystarczy wcisnąć „Przycisk 3 – Back” [do tyłu], aby powrócić do poprzedniej cyfry.)
12. Wykonując opisane wyżej kroki należy ustawić trzecią i czwartą cyfrę czasu „On” (wł.) dla wybranej pory.
13. Po ustawieniu wszystkich czterech cyfr czasu „On” (wł.) pojawi się opcja ustawienia czasu „Off” (wył.) dla wybranej pory (rys. F).
14. Powtórzyć kroki 9, 10 i 11, aby ustawić czas „Off” (wył.) dla wybranej pory.
15. Sygnał dźwiękowy zasygnalizuje, że czas „On” (wł.) i czas „Off” (wył.) zostały zapisane w pamięci urządzenia.
16. Powtórzyć kroki 7-13, aby ustawić czas „On” (wł.) i „Off” (wył.) dla pozostałych pór danego dnia. Jeżeli w danym dniu potrzebna jest tylko jedna pora „On/Off” (wł./wył.), należy wprowadzić ustawienia dla tej jednej pory wykonując opisane wyżej kroki, a czasy „On” (wł.) i „Off” (wył.) dla pozostałych pór ustawić na „00:00”. W ten sposób urządzenie zastosuje się tylko do ustawień dla tej jednej wybranej pory dnia.

			
Fig A	Fig B	Fig C	Fig D
			
Fig E	Fig F		

- Kopiowanie czasu „On/Off” dla pozostałych dni

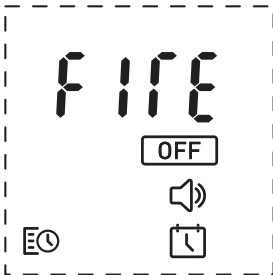
Ustawienia czterech pór czasowych wprowadzone dla danego dnia mogą zostać skopiowane dla innych dni.

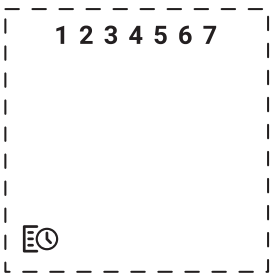
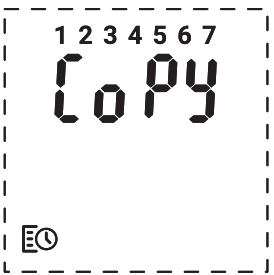
1. Na ekranie głównym należy użyć „Przycisku 5 – Strzałek”, aby przejść do ikony programatora czasowego znajdującej się w lewym dolnym rogu wyświetlacza (rys. A).
2. Kiedy ikona programatora czasowego zacznie migać, naciskając „Przycisk 6 – Enter”, aby wejść do menu ustawiania programatora.
3. Naciskając „Przycisk 5 – Strzałki”, aby przejść do ikony „Edit” (zmień) znajdującej się w górnej części wyświetlacza (rys. B).
4. W górnej części wyświetlacza pojawią się cyfry 1-7 reprezentujące dni tygodnia (1= poniedziałek, 7 = niedziela) (rys. C).
5. Naciskając „Przycisk 5 – Strzałki” należy przejść do dnia tygodnia, którego ustawienia czasowe mają zostać skopiowane.
6. Kiedy wybrany dzień zacznie migać, wcisnąć i przytrzymać przez 3 sekundy „Przycisk 4 – Advance” (do przodu). Na wyświetlaczu dwukrotnie mignie „Copy” (kopiuj) oraz wybrany dzień tygodnia (rys. D).
7. Korzystając z „Przycisków 5 – Strzałek” należy wybrać dzień, do którego mają zostać skopiowane cztery ustawienia czasowe.
8. Kiedy migać zacznie wybrany dzień, nacisnąć i przytrzymać „Przycisk 6 – Enter”, aby wkleić cztery skopiowane ustawienia czasowe do ustawień dla tego dnia. Na wyświetlaczu dwukrotnie mignie „Paste” (wklej) oraz wybrany dzień tygodnia (rys. E).

			
Fig A	Fig B	Fig C	Fig D
			
Fig E			

- Korzystanie z urządzenia w trybie programatora czasowego

1. Po wprowadzeniu ustawień czasowych należy aktywować programator czasowy. Aby to zrobić należy przy pomocy „Przycisku 5 – Strzałek” przejść do ikony programatora czasowego znajdującej się w lewej dolnej części wyświetlacza (rys. A) i przy pomocy „Przycisku 6 – Enter” wybrać migającą ikonę „On” (wł.) w menu ustawień programatora (rys. B).
2. Jeżeli aktualny czas odpowiada ustawieniu czasowemu, które jest aktywne, na ekranie wyświetli się aktualne ustawienie wysokości płomienia (F1–F6) i migać zacznie symbol „Off” (wył.). Ustawienie wysokości płomienia można zmienić przy pomocy „Przycisku 5 – Strzałek”. Aby wyłączyć programator czasowy należy przy pomocy „Przycisku 6 – Enter” wybrać migający symbol „Off” (wył.).
3. Jeżeli aktualny czas odpowiada ustawieniu czasowemu, które nie jest aktywne, na ekranie wyświetli się aktualna godzina oraz migać będzie symbol „Off” (wył.) (rys. D). Urządzenie uruchomi się zgodnie z następną zaprogramowaną porą włączenia „On” (wł.). Aby wyłączyć programator czasowy należy przy pomocy „Przycisku 6 – Enter” wybrać migający symbol „Off” (wył.).

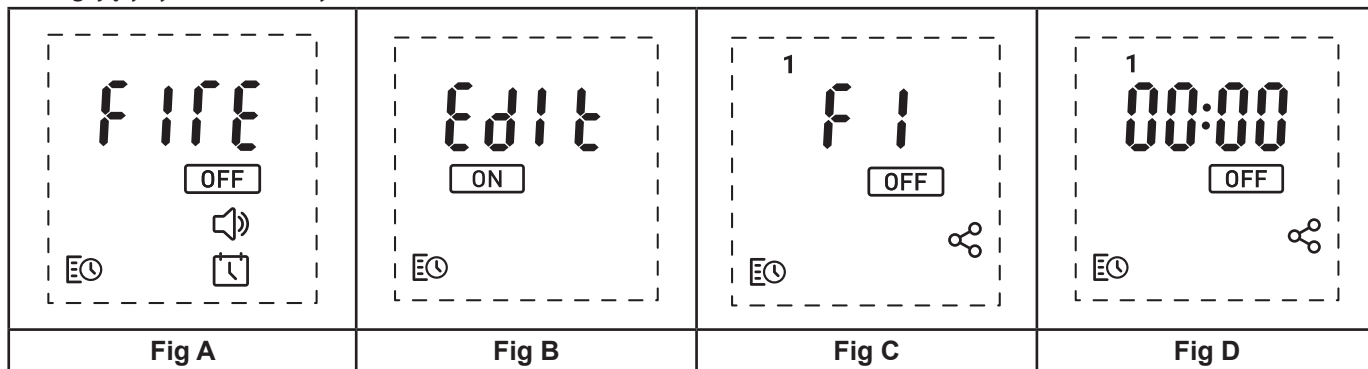

Konserwacja

PORADY OGÓLNE

W urządzeniu można stosować wyłącznie przefiltrowaną wodę kranową.

Należy bezwzględnie upewnić się, że urządzenie stoi na równej powierzchni.

Jeżeli urządzenie nie będzie w użytku przez dłużej niż 2 tygodnie, należy zdjąć i opróżnić zbiornik odpływowy i zasobnik wody.

Po zainstalowaniu urządzenia w żadnym wypadku nie należy go przenosić ani kłaść na tylnej ścianie bez uprzedniego opróżnienia zbiornika odpływowego i zasobnika wody.

NAPEŁNIANIE ZASOBNIKA WODY

Gdy zasobnik wody jest pusty, efekt płomienia i dymu przestanie działać i urządzenie wyda 2 głośne sygnały dźwiękowe. Dodatkowo na ekranie pilota zdalnego sterowania wyświetli się błąd poziomu wody (Cd51). Należy wykonać następujące kroki:

1. Ustawić przełącznik „A” w pozycji (0) (zob. rys. 4).
2. Delikatnie wyjąć palenisko i ostrożnie odłożyć je na bok.
3. Wyjąć zasobnik wody unosząc go w górę i na zewnątrz.
4. Umieścić zasobnik wody w zlewie i zdjąć korek – przekręcić korek w kierunku przeciwnym do ruchu wskazówek zegara.
5. Napełnić zasobnik wody wyłącznie przefiltrowaną wodą kranową. Jest to niezbędne do przedłużenia żywotności zespołu generującego efekt płomienia i dymu. Woda powinna być filtrowana konwencjonalnym domowym filtrem wody, a sam filtr należy regularnie wymieniać.
6. Przykręcić z powrotem korek, nie dokręcając za mocno.
7. Umieścić zasobnik wody w zbiorniku odpływowym z korkiem zasobnika skierowanym do dołu.
8. Ostrożnie umieścić palenisko z powrotem na właściwym miejscu.
9. Ustawić przełącznik „A” w pozycji włączonej „ON” (I) (zob. rys. 4).

CZYSZCZENIE

Ostrzeżenie – Przed przystąpieniem do czyszczenia kominka należy bezwzględnie upewnić się, że przełącznik „A” znajduje się w pozycji wyłączonej „OFF” (0) (zob. rys. 4) i że odłączone zostało zasilanie.

Zaleca się czyszczenie co 2 tygodnie poniższych komponentów, zwłaszcza jeżeli urządzenie jest użytkowane w rejonie, gdzie twardość wody jest wysoka:

zasobnik wody, zbiornik odpływowy, dysza, korek i uszczelka zasobnika, filtr powietrza.

Do ogólnego czyszczenia należy używać miękkiej, czystej ściereczki do kurzu – w żadnym razie nie stosować ściernych środków czyszczących.

Do usuwania nagromadzonego kurzu lub zanieczyszczeń należy od czasu do czasu użyć odkurzacza z założoną końcówką w postaci miękkiej szcztotki.

Zasobnik wody

1. Wyjąć zasobnik wody stosując się do wcześniej podanych instrukcji, umieścić w zlewie i wylać wodę.
2. Przy pomocy znajdującego się w zestawie pędzla delikatnie wytrzeć wewnętrzne powierzchnie korka, zwracając szczególną uwagę na gumowy pierścień w rowku zewnętrznym oraz centralną uszczelkę gumową.
3. Wlać do zasobnika niewielką ilość płynu do naczyń, przykręcić korek i dobrze potrząsnąć, a następnie porządnie wypłukać wodą upewniając się, że usunięte zostały wszystkie pozostałości płynu.
4. Ponownie napełnić zasobnik używając do tego wyłącznie przefiltrowanej wody kranowej i z powrotem przykręcić korek pamiętając, aby nie dokręcać zbyt mocno.

Zbiornik odpływowy

1. Delikatnie wyjąć palenisko i ustawić je ostrożnie na podłodze.
2. Ustawić przełącznik „A” w pozycji wyłączonej „OFF” (0).
3. Wyjąć zasobnik wody unosząc go w górę.
4. Odłączyć złącze elektryczne znajdujące się w tylnej części produktu pod tabliczką znamionową (zob. rys. 5).
5. Zwolnić czerwone zaczepty.
6. Ostrożnie unieść pomarańczową dyszę i odłożyć na bok.
7. Ostrożnie wyjąć zbiornik odpływowy, tak aby nie wylać znajdującej się w nim wody.
8. Przetwornik jest umocowany w zbiorniku odpływowym przy pomocy niewielkiego zaczepu. Pociągnąć zaczep do tyłu, tak aby można było wyjąć przetwornik ze zbiornika odpływowego. Ostrożnie przechylić zbiornik, aby wylać z niego cały płyn.
9. Wlać do zbiornika odpływowego niewielką ilość płynu do naczyń i przy pomocy znajdującego się w zestawie pędzla delikatnie wyczyścić zbiornik odpływowy i przetwornik wraz z metalowymi tarczami znajdującymi się w rowku górnym (zob. rys. 7).
10. Po oczyszczeniu starannie wypłukać zbiornik odpływowy czystą wodą, aby usunąć wszelkie pozostałości płynu do naczyń.
11. Wyczyścić dyszę pędzlem i starannie opłukać wodą (zob. rys. 8).
12. Aby ponownie złożyć urządzenie, należy wykonać powyższe kroki w odwrotnej kolejności.

Filtr powietrza

1. Delikatnie wyjąć palenisko i ustawić je ostrożnie na podłodze.
2. Delikatnie pociągnąć do góry filtr powietrza, wysuwając go z plastikowego uchwytu (zob. rys. 9).
3. Przepłukać delikatnie wodą w zlewie i osuszyć ręcznikiem z tkaniny przed ponownym zamontowaniem.
4. W trakcie montażu należy upewnić się, że szorstki, czarny filtr jest skierowany w stronę przedniej części kominka.
5. Ponownie zamontować palenisko.

Dodatkowe informacje

OBSŁUGA POSPRZEDAŻOWA

Niniejszy produkt jest objęty dwuletnią gwarancją od daty zakupu. W tym okresie zobowiązujemy się do bezpłatnej naprawy lub wymiany niniejszego produktu (z wyjątkiem lamp i w zależności od dostępności) pod warunkiem, że został on zainstalowany i był obsługiwany zgodnie z zaleceniami niniejszej instrukcji. Prawa użytkownika wynikające z gwarancji stanowią dodatek do praw ustawowych, których niniejsza gwarancja nie narusza.

RECYKLING



Dotyczy urządzeń elektrycznych sprzedawanych w krajach Wspólnoty Europejskiej - Po zakończeniu okresu ich eksploatacji urządzeń elektrycznych nie wolno utylizować razem z odpadami domowymi. Urządzenie należy oddać do odpowiedniej placówki recyklingowej. Porad dotyczących recyklingu w danym kraju udzielają lokalne władze lub sprzedawca.

PATENT / ZGŁOSZENIE PATENTOWE

Urządzenia z serii Optimyst są chronione przez jeden lub więcej z niżej wymienionych patentów i zgłoszeń patentowych: Wielka Brytania GB 2402206, GB 2460259, GB 2460453, GB 2418014, GB 2465738, GB 2449925, GB 2465537, GB 2455277, GB1020534.2, GB1020537.5, GB1110987.3

Stany Zjednoczone US 7967690, US 2010299980, US 2011062250, US 2008028648, US 13/167,042

Rosja RU2008140317

Europa EP 2029941, EP 2201301, EP 2315976, EP 1787063, EP07723217.1, EP11170434.2, EP 11170435.9

Chiny CN 101883953, CN 200980128666.2, CN 101057105, CN 101438104

Australia AU 2009248743, AU 2007224634

Kanada CA 2725214, CA 2579444, CA 2645939

Międzynarodowe Zgłoszenie Patentowe WO 2006027272

Republika Południowej Afryki ZA 200808702

Meksyk MX 2008011712

Korea KR 20080113235

Japonia JP 2009529649

Brazylia BR P10708894-9

Indie IN 4122/KOLNP/2008

Nowa Zelandia NZ 571900

Rozwiązywanie problemów

Symptom	Przyczyna	Działanie korekcyjne
Nie włącza się efekt płomienia.	<p>Urządzenie nie jest podłączone do zasilania.</p> <p>Niski poziom wody.</p> <p>Złącze niskiego napięcia nie jest właściwie podłączone (zob. rys. 5).</p> <p>Przetwornik nie znajduje się we właściwej pozycji w zbiorniku odpływowym.</p>	<p>Sprawdzić, czy wtyczka jest prawidłowo umieszczona w gnieździe zasilania.</p> <p>Upewnić się, że zasobnik wody jest napełniony i że w zbiorniku odpływowym jest woda.</p> <p>Sprawdzić, czy złącze zostało prawidłowo podłączone (zob. rys. 5).</p> <p>Upewnić się, że przetwornik jest umieszczony w specjalnie do tego przeznaczonym zagłębieniu w zbiorniku odpływowym.</p>
Na ekranie pilota zdalnego sterowania wyświetla się błąd Cd51.	Niski poziom wody.	<p>Upewnić się, że zasobnik wody jest napełniony i że w zbiorniku odpływowym jest woda.</p> <p>Wykonać kroki w części „Napełnianie zasobnika wody”, aby napełnić produkt wodą.</p>
<p>Na ekranie pilota zdalnego sterowania wyświetla się błąd Cd57.</p> <p>Urządzenie nie działa. Trzykrotnie migają diody LED.</p>	<p>Zbyt krótki czas pomiędzy poziomem maksymalnym i minimalnym.</p> <p>Nieprawidłowy odczyt poziomu wody (poziom minimalny i maksymalny jest odczytywany w tym samym czasie).</p>	<p>Upewnić się, że zbiornik odpływowy nie przecieka.</p> <p>Upewnić się, że pływaki poruszają się swobodnie w zbiorniku odpływowym.</p> <p>Upewnić się, że produkt stoi na poziomej powierzchni.</p>
Zbyt niski efekt płomienia.	<p>Metalowy dysk w przetworniku może być zabrudzony (zob. rys. 7).</p> <p>Drut z modułu przetwornika znajduje się nad metalowym dyskiem.</p> <p>Filtr powietrza może być brudny.</p> <p>Filtr powietrza może być nieprawidłowo założony.</p>	<p>Oczyścić metalowy dysk załączonym miękkim pędzlem (zob. rys. 7). W części „Konserwacja” znajdują się dokładne instrukcje krok po kroku.</p> <p>Skierować drut do tyłu zbiornika odpływowego i upewnić się, że znajduje się w bocznym otworze wychodzącym ze zbiornika.</p> <p>Wyjąć i wyczyścić filtr powietrza.</p> <p>Poprawić ułożenie filtra powietrza.</p>
Nieprzyjemny zapach podczas użytkowania urządzenia.	<p>Brudna lub stęchła woda.</p> <p>Stosowanie nieprzefiltrowanej wody kranowej.</p>	<p>Wyczyścić urządzenie zgodnie z instrukcjami zamieszczonymi w części „Konserwacja”.</p> <p>Stosować wyłącznie przefiltrowaną wodę kranową.</p>

Inledning

Tack för att du väljer denna elektriska eld från Dimplex. Var god läs denna informationsguide noggrant så att du kan installera, använda och underhålla din produkt på ett säkert sätt.

Viktig säkerhetsinformation

När du använder elektriska apparater måste du alltid vidta grundläggande försiktighetsåtgärder för att minska risken för brand, elektriska stötar och personskador, bland annat följande:

1. VARNING!

Placera inte material eller kläder ovanpå apparaten eller hindra luftcirkulationen runt apparaten. Apparaten är försedd med varningen "DO NOT COVER" (ÖVERTÄCK EJ).

2. SKADA

Använd inte apparaten om den har tappats.

Om apparaten är skadad, kontakta och rådfråga leverantören innan du installerar eller använder den.

Om sladden skadas måste den bytas ut av tillverkaren eller serviceombudet, eller av en person med liknande kvalifikation, för att undvika faror.

3. PLACERING

Använd inte apparaten utomhus.

Använd inte apparaten i närheten av ett bad, en dusch eller en simbassäng.

Placera inte elden alldeles nedanför ett fast vägguttag eller en anslutningsdosa.

Säkerställ att det inte finns möbler, gardiner eller andra brännbara material inom 1 meters avstånd från apparaten.

Placera apparaten på en horisontell och stabil yta, eller fäst den mot en vägg i tillämpliga fall.

4. KONTAKTENS PLACERING

Apparaten måste placeras så att kontakten eller isoleringspunkten går att komma åt.

Håll sladden borta från apparatens framsida.

5. URKOPPLING

Dra ur kontakten eller isolera enheten om ett fel uppstår.

Dra ur kontakten eller isolera enheten om du inte behöver den under en längre tid.

6. ÄGARE/ANVÄNDARE

Apparaten får användas av barn från 8 år och över, personer med nedsatt fysisk, sensorisk eller mental förmåga och personer med bristande erfarenhet eller kunskap under förutsättning att de övervakas eller har instruerats om hur apparaten används på ett säkert sätt och förstår de faror som kan uppstå. Barn får inte leka med apparaten. Rengöring och användarunderhåll får inte utföras av barn utan övervakning.

Barn under 3 år ska hållas på avstånd från apparaten, såvida de inte övervakas hela tiden. Barn mellan 3 och 8 år får endast slå på och stänga av apparaten om apparaten är placerad eller installerad i sin avsedda normala driftposition och barnet övervakas eller har instruerats om hur apparaten används på ett säkert sätt och förstår de faror som kan uppstå. Barn mellan 3 och 8 år får inte ansluta, ställa in eller rengöra apparaten eller utföra användarunderhåll.

7. ELEKTRICITET

VARNING – APPARATEN MÅSTE VARA JORDAD.

Apparaten får endast användas med växelström och den spänning som anges på apparaten måste stämma med matarspänningen. Läs säkerhetsvarningarna och bruksanvisningarna innan du slår på apparaten.

VAR FÖRSIKTIG – Vissa delar i denna produkt kan bli mycket varma och orsaka brännskador. Du måste vara särskilt uppmärksam när barn och utsatta personer finns närvarande.

VARNING – För att undvika överhettning får apparaten inte täckas över.

Allmän information

Använd endast filtrerat vatten i denna apparat.

Säkerställ alltid att apparaten är placerad på en plan yta.

Obs! Om värmaren används i en miljö med mycket lågt bakgrundsbuller kan det gå att uppfatta ett ljud som är kopplat till flameffekten. Detta är normalt och bör inte ge anledning till oro.

Om produkten av någon anledning utsätts för en plötslig strömökning kan det hända att produkten stängs av. Detta är en normal säkerhetsmekanism och produkten startar igen efter 30 sekunder.

När apparaten väl har installerats måste du alltid tömma vattnet från sumpen och vattentanken innan du flyttar apparaten eller placerar den med baksidan nedåt.

Om du inte tänker använda apparaten under en period längre än 2 veckor ska du tömma vattnet från sumpen och vattentanken och torka sumpen.

Vattentanken, sumpen, sumplocket, tanklocket och luftfiltren måste rengöras en gång varannan vecka, särskilt i områden med hårt vatten.

Sumpen och vattentanken i denna produkt är behandlade med en biocidprodukt, Silver Biocide. Detta uppfyller den senaste relevanta ISO-standarderna.

Installationsanvisningar

INNAN DU Börjar

1. Se till att alla förpackningsföremål avlägsnas (läs alla varningsetiketter noggrant) och behåll alla förpackningsmaterial för eventuell framtida användning, t.ex. om du flyttar eller behöver returnera apparaten till din leverantör.
2. Kontrollera att elnätets spänning stämmer med den som anges på apparaten innan du ansluter apparaten till elnätet.

INSTALLATION

Apparaten har konstruerats för att placeras i separat konstruerade strukturer, t.ex. möbler, spismantlar osv.

Om du vill placera apparaten i en annan struktur måste den monteras på ett säkert sätt, enligt följande riktlinjer:

VÄSENTLIGT LUFTHÅL

Ett lämpligt lufthål behövs för att säkerställa att luft kan cirkulera in i apparaten – annars fungerar inte Opti-myst-flameffekten korrekt. En hålyta på minst 100 cm² krävs för lufthålet. Lufthålet får inte blockeras. För exempel på lufthål, se fig. 10. Lufthålet måste vara fritt från drag.

3. Konstruera en öppning för apparaten med dimensionerna 390 x 205 x 170 mm (+3-0 mm) (L x B x H).
4. Se till att det finns tillräckligt med utrymme för att dra igenom strömkabeln.
5. En hålyta på minst 100 cm² krävs för att säkerställa att luft kan cirkulera in i apparaten. - Se VÄSENTLIGT LUFTHÅL.
6. Sänk ned apparaten i öppningen.
7. Ta bort vattensumpen så att du kan komma åt skruvhålen.
8. Skruva in apparaten i strukturen med lämpliga skruvar (medföljer ej).

Fylla vattentanken

1. Placera vattentanken i en diskho och ta bort locket (vrid moturs för att öppna).
2. Fyll vattentanken med endast filtrerat kranvatten. Detta är nödvändigt för att förlänga livslängden på den flam- och rökeffektsproducerande enheten. Vattnet bör filtreras genom ett konventionellt hushållsvattenfilter och filtret bör bytas regelbundet. Destillerat vatten får inte användas.
3. Skruva på locket igen – dra inte åt för hårt.
4. Placera vattentanken i sumpen, med tanklocket riktat nedåt och tankens plana sida utåt.
5. Placera bränslebädden ovanpå vattentanken.

Anslut strömkabeln till lämplig strömkontakt på apparatens baksida och anslut strömkabeln till ett uttag på 13 A / 240 V. Apparaten är nu redo att användas.

Använda elden

Detta avsnitt beskriver hur du aktiverar elden med de manuella kontrollerna eller fjärrkontrollen.

MANUELLA KONTROLLER

De manuella kontrollerna är placerade under bränslebädden.
(Se fig. 4 för de manuella kontrollernas placering.)

Brytare "A": Kontrollerar strömförsörjningen till elden.

Obs! Denna brytare måste vara i läget "PÅ" (I) för att elden ska fungera.

Brytare "B": Tryck på  för att slå på flameeffekten. Detta anges av ett hörbart pip. De huvudsakliga lamporna tänds omedelbart men det tar ytterligare 30 sekunder innan flameeffekten börjar.

Tryck på  för att sätta elden i vänteläge. Detta anges med ett pip.

ANVÄNDNING AV FJÄRRKONTROLLEN

1. Skärm

2. Menyknapp

3. Tillbakaknapp

4. Framåtknapp

5. Pilknappar

6. Enterknapp

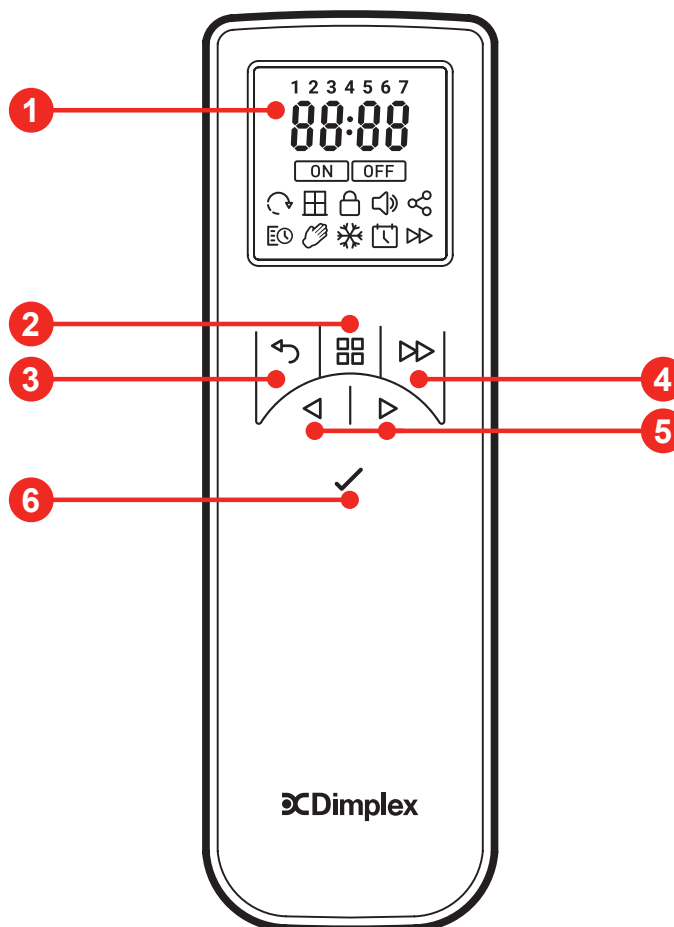

Fjärrkontrollen levereras med 2 st AA-batterier. Ta bort batterilocket från fjärrkontrollens undersida och sätt i batterierna. Se till att de placeras i rätt riktning. Sätt på batterilocket igen när batterierna är isatta. Fjärrkontrollen har redan parkopplats med din produkt under fabriksmonteringen. I den osannolika händelse att fjärrkontrollens kommunikation med produkten bryts, eller om du skaffar en ny fjärrkontroll, måste du genomföra parkopplingsprocessen. Följ stegen nedan för att parkoppla fjärrkontrollen med produkten.

Parkoppla fjärrkontrollen

Följ stegen nedan för att parkoppla fjärrkontrollen med produkten.

1. Slå på produktens huvudströmbrytare (fig. 4A). Ett hörbart pip hörs och produkten börjar annonsera sin Bluetooth-signal i 30 sekunder.
2. Innan denna 30-sekundersperiod upphör ska du trycka och hålla in enterknappen (6) på fjärrkontrollen tills ordet "Pair" (Par) visas på skärmen (fig. A nedan).
3. Håll fjärrkontrollen nära produkten så att produktens lampor börjar blinka och ett pip hörs. Om detta inte sker kan anledningen vara att annonseringsperioden på 30 sekunder har gått ut. Denna period kan startas om genom att stänga av produktens huvudströmbrytare (fig. 4A) i 15 sekunder och sedan slå på strömbrytaren igen.

4. Medan produkten blinkar och piper trycker du på enterknappen (6) för att para ihop fjärrkontrollen med produkten. När produkten är ihopparad, slutar den att blinka och pipa och tidsinställningsskärmen visas på fjärrkontrollen (fig. B nedan). Följ stegen nedan för att ställa in klockslag och datum på fjärrkontrollen. Detta är viktigt för att timern ska fungera korrekt.

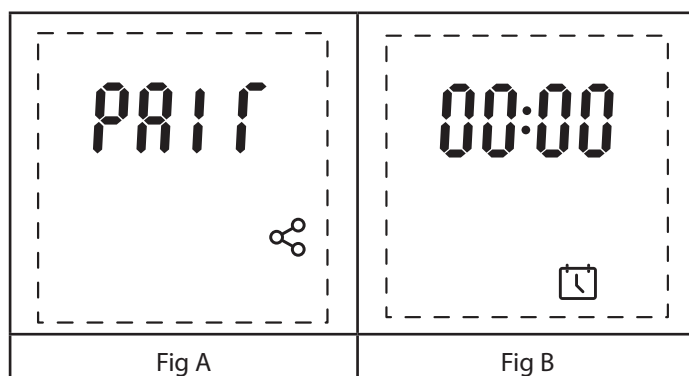



Ställa in datum och klockslag för första gången

När du konfigurerar fjärrkontrollen första gången visas inställningsskärmen för klockslag och datum innan du kan börja använda fjärrkontrollen. Följ stegen nedan för att ställa in klockslag och datum på fjärrkontrollen. (Obs! Tiden på fjärrkontrollen visas i 24-timmarsformat och kan inte ändras.)

1. Tryck och håll in enterknappen (6) på fjärrkontrollen tills "00:00" visas på skärmen (fig. A).
2. Den första nollan i klockslaget kommer att blinka. Använd pilknapparna (5) för att ställa in rätt nummer för den första siffran i det aktuella klockslaget. Tryck på enterknappen (6) när rätt nummer blinkar på skärmen.
3. När den första siffran i klockslaget har ställts in börjar den andra nollan i klockslaget att blinka. Ställ in rätt nummer på den andra siffran i klockslaget. Tryck på enterknappen (6) när rätt nummer blinkar på skärmen.
4. (Obs! Om du väljer fel nummer för en viss siffra i klockslaget kan du trycka på tillbakaknappen (3) för att återvända till föregående siffra.)
5. Utför samma steg för den tredje och fjärde siffran i klockslaget.
6. När klockslaget är inställt visas menyn för att ställa in rätt datum (fig. B).
7. Ordet "Day" (Dag) blinkar på skärmen i två sekunder och sedan visas värdet "01", vilket är det standardinställda värdet för dagen i månaden. Använd samma process som ovan för att ställa in och välja rätt nummer för den första siffran i dagens nummer i månaden (t.ex. "3" för den 30:e dagen i månaden).
8. Utför samma steg för den andra siffran i dagens nummer i månaden (t.ex. "0" för den 30:e dagen i månaden).
9. När dagen är inställd visas menyn för att ställa in rätt månad (fig. C).
10. "1- 12" blinkar på skärmen i två sekunder och sedan visas värdet "01", vilket är det standardinställda värdet för månaden. Använd samma process som ovan för att ställa in rätt värde för den första siffran i den aktuella månadens nummer (t.ex. "0" för januari till september och "1" för oktober till december).
11. När dag och månad är inställda blinkar ordet "Year" (År) i två sekunder och menyn för att ställa in rätt år visas (fig. D).
12. Välj de korrekta fyra siffrorna för året genom att följa samma steg som ovan.
13. När året är inställt visas en meny där du kan markera om din region använder sommartid.
14. Skärmen visar ordet "DST" (Sommartid) med ett blinkande "Off" (Av) nedanför (fig. E). Använd pilknapparna (5) för att ändra mellan "Off" (Av) och "On" (På) och tryck sedan på enterknappen (6) för att bekräfta inställningen.
15. När datum och klockslag är inställda visas menyn "Fire" (Eld), som kan användas för att slå på produkten (fig. F). Tryck på enterknappen (6) för att slå på produkten.

Om du vill komma åt inställningsmenyn för datum och klockslag vid ett senare datum:

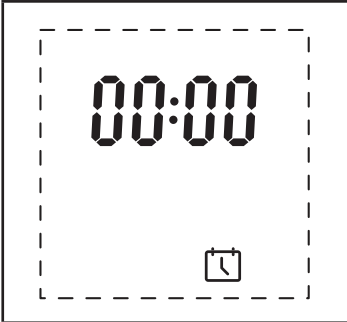
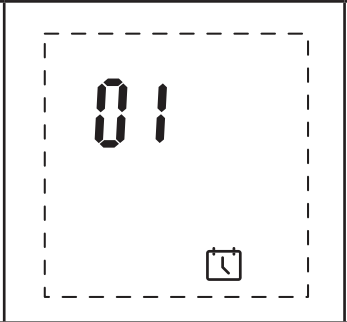
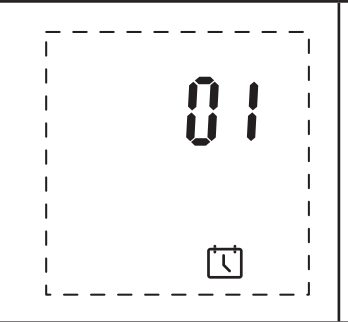
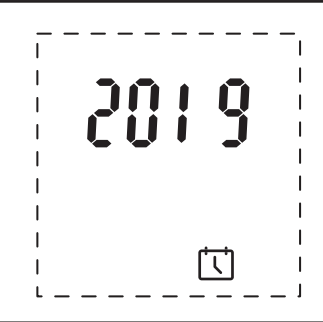
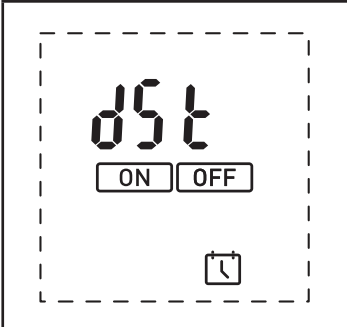
1. Se till att produkten är påslagen och i gång (dvs. att den inte är i vänteläge).
2. Tryck och håll in enterknappen (6) på fjärrkontrollen tills huvudmenyn för eld, "Fire" (Eld), visas på skärmen (fig. G).
3. Alternativet "Off" (Av) blinkar på skärmen. Gå till kalenderikonen med hjälp av pilknapparna (5).
4. När ikonen är vald följer du stegen 2-14 ovan för att ställa in datum och klockslag.

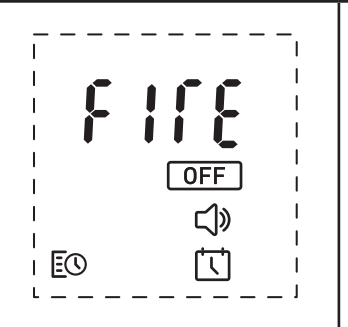
			
Fig A	Fig B	Fig C	Fig D
			
Fig E	Fig F	Fig G	

Använda fjärrkontrollen

Obs! För att förlänga batteriernas livslängd övergår fjärrkontrollen till sovläge om ingen knapp trycks in under 15 sekunder. För att "väcka" fjärrkontrollen igen måste du då trycka och hålla in enterknappen (6) i två sekunder.

- Slå på och stänga av produkten

1. Produkten är i vänteläge när dess huvudströmbrytare (fig. 4A) slås på.
2. För att slå på produkten med fjärrkontrollen måste du väcka fjärrkontrollen och välja den blinkande ikonen "On" (På) i menyn på skärmen (fig. A nedan).
3. När produkten är i gång visas den normala startskärmen (fig. B nedan).
4. Välj den blinkande ikonen "Off" (Av) med enterknappen (6) i menyn på skärmen för att stänga av produkten.

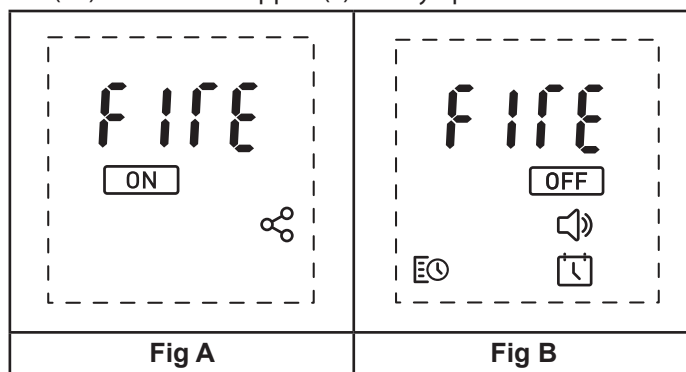

- Ställa in flamhöjden

1. Gå till startskärmen och navigera till ikonen "Fire" (Eld) längst upp på skärmen med hjälp av pilknapparna (5) (fig. A).
2. När ikonen "Fire" blinkar trycker du på enterknappen (6) för att komma till justeringsmenyn för flamhöjd (fig. B).
3. Flamhöjden kan justeras från F1–F6 med hjälp av pilknapparna (5).

Obs! När flamhöjdens inställning ändras skickas ett kommando automatiskt till produkten och ett bekräftelsepip hörs. Ge produkten tid att reagera på dina ändringar.

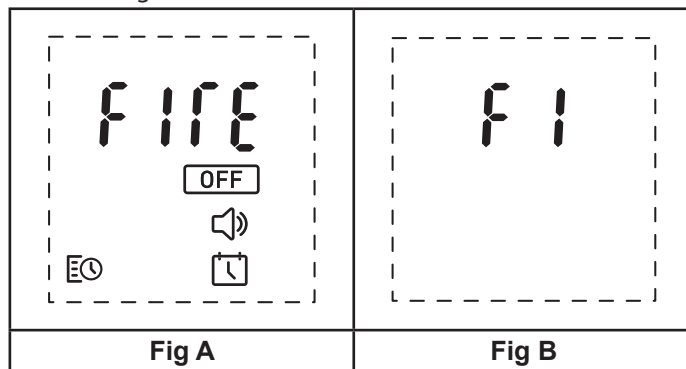

- Ställa in volymnivån

1. Gå till startskärmen och navigera till högtalarikonen längst ned på skärmen med hjälp av pilknapparna (5) (fig. A).
2. När högtalarikonen blinkar trycker du på enterknappen (6) för att komma till justeringsmenyn för volymnivå (fig. B).
3. Volymnivån kan justeras från 01–06 med hjälp av pilknapparna (5).
4. Ljudet från produkten kan stängas av genom att trycka på den vänstra pilknappen (5) när volymnivån är inställd på "01". Ordet "Off" (Av) visas på skärmen för att bekräfta att volymen är avstängd (fig. C).

Obs! När volymens inställning ändras skickas ett kommando automatiskt till produkten och ett bekräftelsepip hörs.

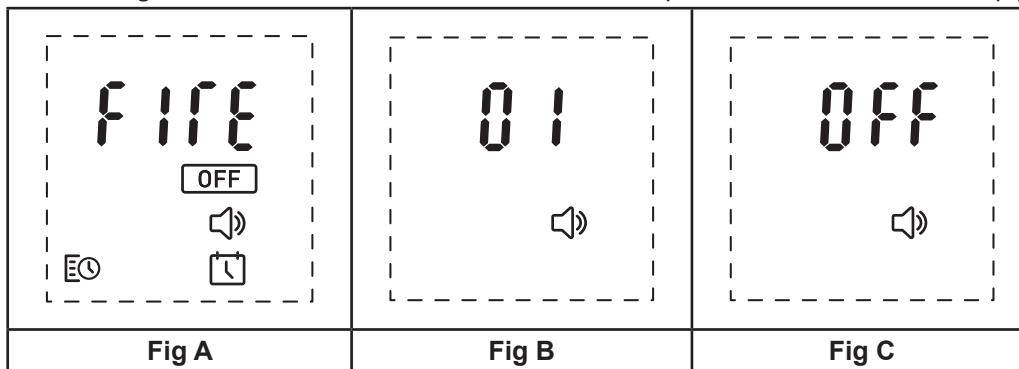

- Ställa in 7-dagarstimern

Produkten kan konfigureras så att den slås på och stängs av under olika tidsperioder under sju dagar i veckan.

1. Gå till startskärmen och navigera till timerikonen längst ned till vänster på skärmen med hjälp av pilknapparna (5) (fig. A).
2. När timerikonen blinkar trycker du på enterknappen (6) för att komma till timermenyn.
3. Gå till ikonen "Edit" (Redigera) längst upp på skärmen med hjälp av pilknapparna (5) (fig. B).
4. Siffrorna 1–7, som representerar veckodagarna, visas längst upp på skärmen (1 = måndag, 7 = söndag) (fig. C).
5. Använd pilknapparna (5) för att gå till den veckodag som du vill redigera.
6. När siffran längst upp på skärmen blinkar trycker du på enterknappen (6) för att redigera dagen.
7. Du kan sedan välja att redigera fyra olika tidsperioder under den valda dagen, P1–P4 (fig. D).
8. Använd pilknapparna (5) för att gå till den tidsperiod som du vill redigera och tryck sedan på enterknappen (6) för att välja perioden.
9. Den första nollan i påslagningstiden ("On") för den valda tidsperioden blinkar (fig. E). Använd pilknapparna (5) för att ställa in rätt nummer för den första siffran i påslagningstiden för den valda tidsperioden. Tryck på enterknappen (6) när rätt nummer blinkar på skärmen.
10. När den första siffran i påslagningstiden har ställts in börjar den andra nollan att blinka. Ställ in rätt nummer för den andra siffran i påslagningstiden för den valda tidsperioden. Tryck på enterknappen (6) när rätt nummer blinkar på skärmen.
11. (Obs! Om du väljer fel nummer för en viss siffra kan du trycka på tillbakaknappen (3) för att återvända till föregående siffra.)
12. Utför samma steg för den tredje och fjärde siffran i påslagningstiden för den valda tidsperioden.
13. När de fyra siffrorna i påslagningstiden för den valda tidsperioden är inställda kan du gå till avstängningstiden (Off) för den valda tidsperioden (fig. F).
14. Upprepa stegen 9, 10 och 11 för att ställa in avstängningstiden för den valda tidsperioden.
15. Ett hörbart pip hörs när påslagningstiden och avstängningstiden har sparats i produktens minne.
16. Upprepa stegen 7–13 för att ställa in påslagningstiderna och avstängningstiderna för de övriga tidsperioderna under den valda dagen. Om du bara behöver en enda tidsperiod med påslagnings- och avstängningstid under en viss dag kan du konfigurera tidsperioden med stegen ovan och låta påslagnings- och avstängningstiderna för de övriga tidsperioderna vara inställda på "00:00". Produkten kommer då endast att använda den tidsperiod som konfigurerats.

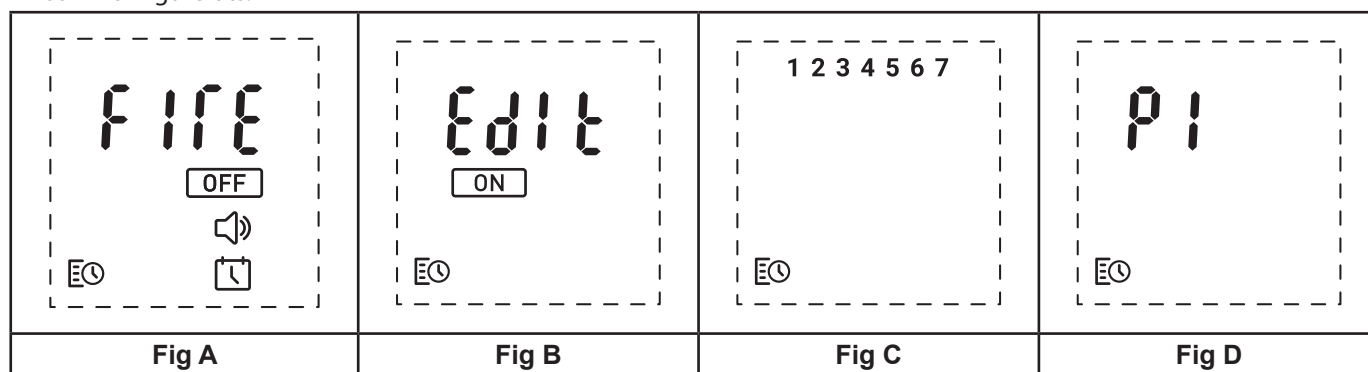

Fig E	Fig F		

- Kopiera påslagnings- och avstängningstider till andra dagar

De fyra tidsperioder som konfigurerats för en viss dag kan kopieras till andra dagar.

1. Gå till startskärmen och navigera till timerikonen längst ned till vänster på skärmen med hjälp av pilknapparna (5) (fig. A).
2. När timerikonen blinkar trycker du på enterknappen (6) för att komma till timermenyn.
3. Gå till ikonen "Edit" (Redigera) längst upp på skärmen med hjälp av pilknapparna (5) (fig. B).
4. Siffrorna 1–7, som representerar veckodagarna, visas längst upp på skärmen (1 = måndag, 7 = söndag) (fig. C).
5. Använd pilknapparna (5) för att gå till den veckodag som du vill kopiera.
6. När rätt dag blinkar trycker du och håller in framåtknappen (4) i tre sekunder. Ordet "Copy" (Kopiera) blinkar då två gånger på skärmen tillsammans med den valda veckodagen (fig. D).
7. Använd pilknapparna (5) för att gå till den veckodag som du vill kopiera de fyra tidsperioderna till.
8. När rätt dag blinkar trycker du och håller in enterknappen (6) för att kopiera de fyra tidsperioderna till den dagen. Ordet "Paste" (Klistra in) blinkar då två gånger på skärmen tillsammans med den valda dagen (fig. E).

Fig A	Fig B	Fig C	Fig D
Fig E			

- Använda produkten i timerläge

1. När tidsperioderna är konfigurerade måste timern aktiveras. Du gör detta genom att gå till timerikonen längst ned till vänster på skärmen (fig. A) med hjälp av pilknapparna (5) och välja den blinkande påslagningsikonen i timermenyn (fig. B) med hjälp av enterknappen (6).
2. Om den aktuella tiden motsvarar en aktiv tidsperiod visas den aktuella flaminställningen (F1–F6) tillsammans med en blinkande avstängningssymbol ("Off"). Använd pilknapparna (5) om du vill ändra flammans inställning. Välj den blinkande avstängningssymbolen med hjälp av enterknappen (6) om du vill stänga av timern.
3. Om den aktuella tiden motsvarar en inaktiv tidsperiod visas den aktuella tiden tillsammans med en blinkande avstängningssymbol (fig. D). Produkten kommer att slås på vid nästa förinställda tidsperiod. Välj den blinkande avstängningssymbolen med hjälp av enterknappen (6) om du vill stänga av timern.

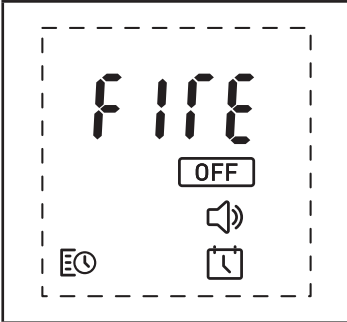
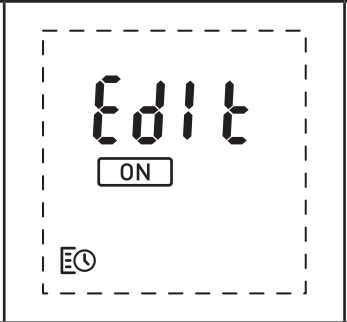
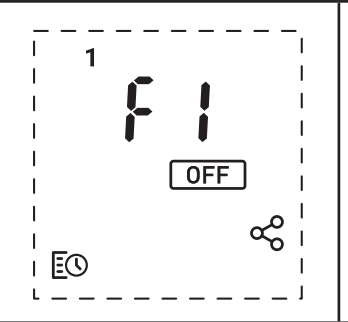
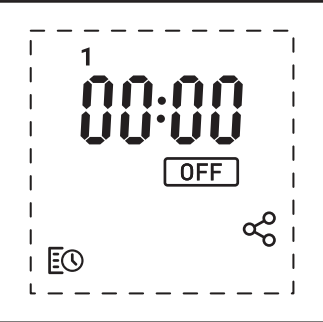
			
Fig A	Fig B	Fig C	Fig D

Underhåll

ALLMÄNNA TIPS

Använd endast filtrerat kranvatten i apparaten.

Säkerställ alltid att apparaten är placerad på en plan yta.

Om du inte tänker använda apparaten under en period längre än 2 veckor ska du ta bort och tömma sumpen och vattentanken.

När apparaten väl har installerats måste du alltid tömma vattnet från sumpen och vattentanken innan du flyttar apparaten eller placerar den med baksidan nedåt.

FYLLA VATTENTANKEN

När vattentanken är tom stängs flam- och rökeffekten av och 2 hörbara pip hörs. Dessutom visar fjärrkontrollen ett fel för låg vattennivå (Cd51). Följ stegen nedan för att fylla på produkten med vatten.

1. Ställ brytaren "A" på (0). (Se fig. 4.)
2. Lyft varsamt ut bränslebädden och sätt den försiktigt åt sidan.
3. Lyft av vattentanken genom att lyfta den uppåt och utåt.
4. Placera vattentanken i en diskho och ta av locket (öppnas moturs).
5. Fyll endast på tanken med filtrerat kranvatten. Detta är nödvändigt för att förlänga livslängden på den flam- och rökproducerande enheten. Vattnet bör filtreras genom en konventionell hushållsvattenfilterenhet och filtret bör bytas ut regelbundet.
6. Skruva på locket igen men dra inte åt för hårt.
7. Sätt tillbaka tanken i sumpen, med tanklocket vänt nedåt.
8. Sätt försiktigt tillbaka bränslebädden på sin plats.
9. Ställ brytaren "A" i påslaget läge (I). (Se fig. 4.)

RENGÖRING

Varning – Ställ alltid brytaren "A" i avstängt läge (0) (se fig. 4) och koppla ur apparaten från elnätet innan du rengör elden.

Vi rekommenderar att du rengör följande komponenter en gång varannan vecka, särskilt i områden med hårt vatten: vattentank, sump, munstycke, tanklock och tätning, luftfilter.

Använd en mjuk och ren trasa för allmän rengöring – använd aldrig nötande rengöringsmedel.

Rengör emellanåt med ett mjukt borstmunstycke på en dammsugare för att ta bort ackumuleringar av damm eller dammtussar.

Vattentank

1. Lyft av vattentanken på det sätt som beskrivs ovan, placera den i en diskho och håll ut vattnet.
2. Gnid försiktigt locket insida med den medföljande borsten och var särskilt uppmärksam på gummiringen i den yttre skåran och gummitätningen i mitten.
3. Häll en liten mängd diskmedel i tanken, sätt tillbaka locket och skaka väl. Skölj tills alla spår av diskmedlet har försvunnit.
4. Fyll endast på med filtrerat kranvatten och sätt tillbaka locket. Dra inte åt för hårt.

Sump

1. Lyft varsamt ut bränslebädden och placera den försiktigt på golvet.
2. Ställ brytaren "A" i avstängt läge (0).
3. Lyft av vattentanken genom att lyfta den uppåt.
4. Koppla ur den elektriska anslutningen, som sitter på produktens baksida under märketiketten. (Se fig. 5.)
5. Öppna de röda klämmorna.

6. Lyft försiktigt upp det orangefärgade munstycket och lägg det åt sidan.
7. Lyft ut sumpen. Var försiktig så att du inte spiller ut något vatten som finns kvar inuti sumpen.
8. Transducern är fastsatt i sumpen med en liten klämma. Dra tillbaka klämman så att transducern kan tas bort från sumpen. Luta sumpen försiktigt så att vätskan rinner ut.
9. Häll i en liten mängd diskmedel i sumpen och använd den medföljande borsten för att försiktigt rengöra alla ytorna i sumpen och försiktigt rengöra transducern, inklusive metallskivorna i den övre spårade ytan. (Se fig. 7.)
10. När sumpen är ren ska du skölja den noggrant med rent vatten så att alla spår av diskmedlet försvinner.
11. Rengör munstycket med borsten och skölj av det noggrant med vatten. (Se fig. 8.)
12. Följ stegen ovan i omvänd ordning för att montera ihop apparaten igen.

Luftfilter

1. Lyft varsamt ut bränslebädden och placera den försiktigt på golvet.
2. Dra försiktigt luftfiltret uppåt ut ur plasthållaren. (Se fig. 9.)
3. Skölj luftfiltret försiktigt med vatten i diskhon och torka av det med en tyghandduk innan du sätter tillbaka det.
4. Sätt tillbaka filtret så att det grova svarta filtret är vänt mot eldens framsida.
5. Sätt tillbaka bränslebädden.

Ytterligare information

EFTERMARKNADSSERVICE

Din produkt har en garanti på två år från inköpsdatumet. Inom denna period åtar vi oss att reparera eller byta ut produkten utan kostnad (utom lampor, och beroende på tillgänglighet) under förutsättning att produkten har installerats och använts i enlighet med dessa anvisningar. Dina rättigheter enligt denna garanti gäller utöver dina lagstadgade rättigheter, vilka i sin tur inte påverkas av denna garanti.

ÅTERVINNING



För elektriska produkter som säljs inom Europeiska gemenskapen: I slutet av den elektriska produktens livslängd får produkten inte kasseras tillsammans med vanligt hushållsavfall. Återvinn produkten vid befintliga anläggningar. Kontakta din lokala myndighet eller återförsäljare för att få information om återvinning i ditt land.

PATENT / PATENTANSÖKAN

Produkterna inom Optimyst-sortimentet skyddas av ett eller flera av följande patent och patentansökningar: Storbritannien GB 2402206, GB 2460259, GB 2460453, GB 2418014, GB 2465738, GB 2449925, GB 2465537, GB 2455277, GB1020534.2, GB1020537.5, GB1110987.3

USA US 7967690, US 2010299980, US 2011062250, US 2008028648, US 13/167,042

Ryssland RU2008140317

Europa EP 2029941, EP 2201301, EP 2315976, EP 1787063, EP07723217.1, EP11170434.2, EP 11170435.9

Kina CN 101883953, CN 200980128666.2, CN 101057105, CN 101438104

Australien AU 2009248743, AU 2007224634

Kanada CA 2725214, CA 2579444, CA 2645939

Internationell patentansökan WO 2006027272

Sydafrika ZA 200808702

Mexiko MX 2008011712

Korea KR 20080113235

Japan JP 2009529649

Brasilien BR P10708894-9

Indien IN 4122/KOLNP/2008

Nya Zeeland NZ 571900

Felsökning

Problem	Orsak	Korrigerande åtgärd
Flameffekten startar inte.	<p>Kontakten är inte isatt.</p> <p>Låg vattennivå.</p> <p>Lågspänningskontakten är inte korrekt ansluten. (Se fig. 5.)</p> <p>Transducerenheten är inte korrekt placerad i sumpen.</p>	<p>Kontrollera att kontakten är korrekt isatt i vägguttaget.</p> <p>Kontrollera att vattentanken är full och att det finns vatten i sumpen.</p> <p>Kontrollera att kontakten är korrekt isatt. (Se fig. 5.)</p> <p>Kontrollera att transducern är placerad i den ingjutna fördjupningen i sumpen.</p>
Felet Cd51 visas på fjärrkontrollen	Låg vattennivå.	<p>Kontrollera att vattentanken är full och att det finns vatten i sumpen.</p> <p>Följ stegen ovan i avsnittet "Fylla vattentanken" för att fylla på vatten i produkten.</p>
<p>Felet Cd57 visas på fjärrkontrollen.</p> <p>Produkten fungerar inte. Lysdioderna blinkar kontinuerligt tre gånger.</p>	<p>Tiden från maxnivå till miniminivå är för kort.</p> <p>Motstridiga vattennivåvärden (minimi- och maxnivå visas samtidigt).</p>	<p>Kontrollera att det inte finns några läckor i sumpen.</p> <p>Kontrollera att flottörerna kan röra sig obehindrat i sumpen.</p> <p>Kontrollera att produkten står jämnt.</p>
Flameffekten är för låg.	<p>Metallskivan i transducern kan vara smutsig (se fig. 7).</p> <p>Kabeln från transducerenheten ligger på metallskivan.</p> <p>Luftfiltret kan behöva rengöras.</p> <p>Luftfiltret kan vara felaktigt placerat.</p>	<p>Rengör metallskivan med den medföljande mjuka borsten. (Se fig. 7.) Se avsnittet "Underhåll" för en stegvis procedur.</p> <p>Dra kabeln till sumpens baksida och se till att den är placerad i sidoskåran från sumpen.</p> <p>Ta bort luftfiltret och rengör det.</p> <p>Sätt tillbaka luftfiltret.</p>
Obehaglig lukt när enheten används.	<p>Smutsigt eller unket vatten.</p> <p>Använder ofiltrerat kranvatten.</p>	<p>Rengör enheten så som beskrivs i avsnittet "Underhåll".</p> <p>Använd endast filtrerat kranvatten.</p>

Introduktion

Tak fordi du valgte at købe denne Dimplex elpejs. Læs venligst vejledningen omhyggeligt, og sæt dig ind i sikker opsætning, brug og vedligeholdelse af dit nye produkt.

Vigtige sikkerhedsanvisninger

Når du anvender elektriske apparater, skal du altid overholde de basale sikkerhedsanvisninger, så risikoen for brand, elektrisk stød og personskade minimeres mest muligt, inkl. følgende:

1. ADVARSEL

Placér aldrig stof eller beklædningsgenstande ovenpå pejsen, og blokér aldrig luftcirkulationen omkring apparatet.

Dette apparat kommer med advarslen **MÅ IKKE TILDÆKKES**.

2. BESKADIGELSE

Brug ikke dette apparat, hvis det har været tabt.

Hvis apparatet er blevet beskadiget, skal du konsultere forhandleren, inden du installerer og betjener apparatet.

Hvis netledningen er blevet beskadiget, skal den udskiftes af producenten, dennes servicecenter eller en tilsvarende kvalificeret person, så der ikke opstår farlige situationer.

3. PLACERING

Må ikke anvendes udendørs.

Må ikke anvendes i umiddelbar nærhed af badekar, brusekabine eller svømmebasin.

Placér ikke pejsen umiddelbart under en fast stikkontakt eller forbindelsesboks.

Sørg for, at møbler, gardiner og andre brændbare materialer ikke placeres indenfor 1 meter fra apparatet.

Apparatet skal stå på en vandret, stabil overflade, når det er i brug, eller fastgøres til en væg, hvor dette er relevant.

4. PLACERING AF STIKPROP

Apparatet skal placeres, så der altid er let adgang til at slukke på stikkontakten eller tage stikproppen ud.

Hold den elektriske ledning på afstand af apparatets front.

5. TAG STIKKET UD

Tag stikket ud, hvis der er fejl i enheden.

Tag stikket ud af stikkontakten, hvis du ikke skal bruge enheden i længere tid.

6. EJER/BRUGER

Dette apparat kan anvendes af børn fra 8 år og opefter samt personer med nedsatte fysiske, sensoriske eller mentale evner eller mangel på erfaring eller kendskab til apparatet, såfremt de holdes under opsyn eller har modtaget oplæring vedrørende sikker brug af apparatet og forstår den fare, der kan være involveret. Lad ikke børn lege med apparatet. Rengøring og brugervedligeholdelse bør ikke udføres af børn uden opsyn.

Børn under 3 år bør holdes væk fra apparatet, med mindre de er under konstant opsyn. Børn mellem 3 og 8 år bør kun tænde/slukke apparatet, såfremt det er placeret eller installeret i sin normale driftsposition, og de holdes under opsyn eller på sikker vis har modtaget oplæring vedrørende brug af apparatet og forstår den fare, der kan være involveret. Børn mellem 3 og 8 år bør ikke tilslutte, indstille og rengøre apparatet, ligesom de heller ikke bør udføre brugervedligeholdelse.

7. ELEKTRICITET

ADVARSEL – DETTE APPARAT SKAL TILSLUTTES JORD.

Dette apparat skal tilsluttes AC ~ vekselstrøm, og spændingen skal modsvare angivelserne på apparatets mærkeplade. Før du tænder apparatet, bør du læse sikkerhedsanvisningerne og betjeningsvejledningen.

FORSIGTIG — Visse dele af dette produkt kan blive meget varme og forårsage brandsår. Vær især opmærksom, hvis der er børn eller sårbare personer til stede.

ADVARSEL - Undgå overophedning ved aldrig at tildække apparatet.

Generelle oplysninger

Der må kun anvendes filtreret vand i dette apparat.

Sørg for, at apparatet altid står på en plan overflade.

Bemærk venligst: Hvis apparatet anvendes på et sted, hvor der ingen eller kun ringe baggrundsstøj er, kan det være muligt at høre en lyd, der hidrører fra frembringelsen af flammeeffekten. Dette er normalt og bør ikke give anledning til uro.

Hvis der af en eller anden grund opstår en spændingsbølge, kan apparatet slå fra. Dette er en normal sikkerhedsfunktion, og apparatet genoptager driften efter 30 sekunder.

Når apparatet er sat op, må det ikke flyttes eller lægges ned, uden at du først har tømt vandet ud af bundkar og vandtank.

Hvis du ikke skal bruge apparatet i en periode på over 2 uger, skal du tømme vandet ud af bundkar og vandtank og tørre bundkarret.

Vandtank, bundkar, bundkarrets låg, tankdæksel og luftfiltre skal rengøres en gang hver 2. uge, især hvis du bor i et område med hårdt vand.

Bundkar og vandtank i dette produkt er behandlet med et biocidprodukt kaldet sølvbiocid. Dette produkt overholder den nyeste relevante ISO-standard.

Installationsvejledning

FØR DU GÅR I GANG

1. Sørg for, at alle pakkematerialer er fjernet (læs omhyggeligt alle advarselsmærkater), og gem pakkematerialerne for det tilfælde, at du skulle få brug for dem senere, fx hvis du skal flytte, eller hvis apparatet skal bringes tilbage til forhandleren.
2. Før du forbinder apparatet til lysnettet, skal du kontrollere, at forsyningsspændingen på brugsstedet modsvarer angivelserne på apparatet.

INSTALLATION

Dette apparat er designet til at indbygges i en separat designet enhed – fx et møbel, en pejseramme osv.

Når dette apparat indbygges i en anden enhed, skal det være sikkert forankret iht. følgende retningslinjer:

NØDVENDIG VENTILATION

En passende ventilationsåbning er væsentlig for, at luften kan cirkulere ind i apparatet - ellers vil Optimyst flammeeffekten ikke fungere korrekt. Der kræves et hul på mindst 100 cm² til denne ventilationsåbning. Denne luftkorridor må ikke blokeres. For eksempler på ventilationsåbninger se (Fig. 10). Ventilationsåbningen må ikke være udsat for træk.

3. Lav en åbning til apparatet LxBxH 390x205x170 mm (+3-0 mm).
4. Sørg for, at der er tilstrækkeligt med plads til at føre netledningen igennem.
5. Der kræves et hul på mindst 100 cm² til sikring af, at luften kan cirkulere ind i apparatet - Se NØDVENDIG VENTILATION.
6. Sænk apparatet ned i åbningen.
7. Fjern bundkarret for at få adgang til skruehullerne.
8. Skru apparatet fast i indfatningen med passende skruer (medfølger ikke).

Opfyldning af vandtanken

1. Placér vandtanken i vasken, og fjern dækslet (drej dækslet mod uret for at åbne).
2. Fyld vandtanken med filtreret postevand. Dette er nødvendigt for at forlænge levetiden på den enhed, der frembringer flamme- og røgeffekten. Vandet skal filtreres gennem et konventionelt vandfilter, og filteret bør udskiftes regelmæssigt. Der må ikke anvendes destilleret vand.
3. Skru dækslet på igen – spænd det ikke for hårdt.
4. Placér vandtanken i bundkarret med dækslet nedad og den flade side af tanken udad.
5. Placér brændselslejet oven på vandtanken.

Forbind netledningen til strømstikket på bagsiden af apparatet, og sæt stikket i en 13 A/240 V stikkontakt. Apparatet er nu klar til brug.

Betjening af pejsen

I dette afsnit gennemgås, hvordan du aktiverer pejsen enten manuelt eller med fjernbetjeningen.

MANUEL BETJENING

Betjeningsknapperne til manuel betjening befinder sig under brændselslejet. (Se Fig. 4 vedr. manuelt betjeningspanel).

Kontakt 'A':- Styrer pejsens elektricitetstilførsel.

Bemærk: Denne kontakt skal stå på 'TÆNDT' (1), for at pejsen kan fungere.

Kontakt 'B':- Tryk på  for at tænde flammeeffekten. Dette angives med et hørbart bip. Lamperne tænder omgående, men det vil tage yderligere omkring 30 sekunder, inden flammeeffekten starter.

Tryk på  for at stille pejsen på standby. Dette angives med et bip.

FJERNBETJENING

1. Display

2. Knappen 'Menu'

3. Knappen 'Tilbage'

4. Knappen 'Frem'

5. 'Pileknapper'

6. Knappen 'Enter'

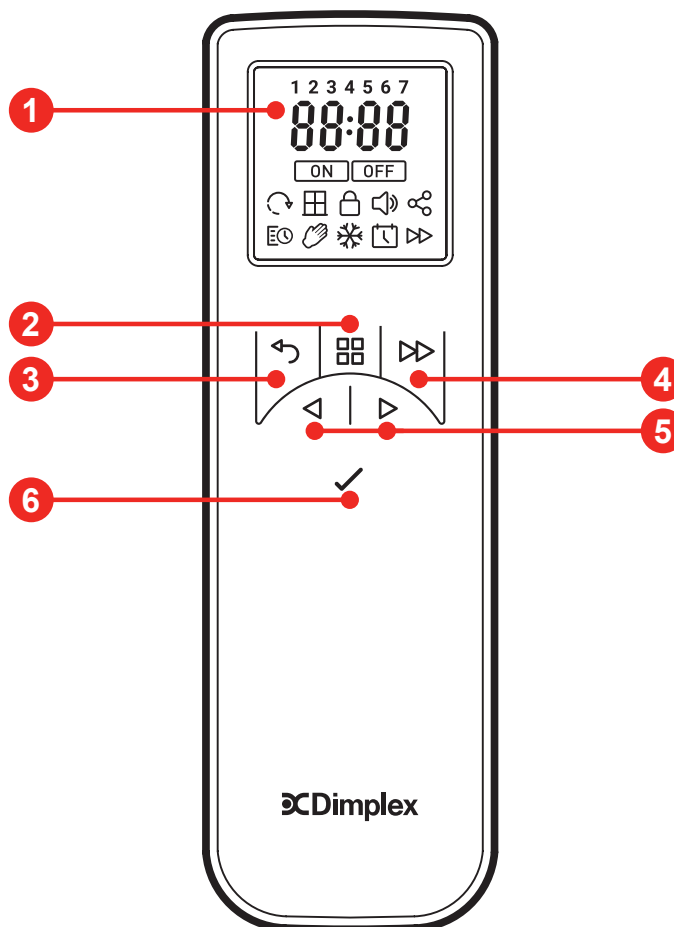

Fjernbetjeningen leveres med 2 AA-batterier. Løft batteridækslet på bagsiden af fjernbetjeningen af, og læg batterierne i i overensstemmelse med markeringerne for polaritet. Sæt batteridækslet på igen, når batterierne er lagt i. Fjernbetjeningen er allerede parret med produktet fra fabrikken. Skulle det alligevel forekomme, at fjernbetjeningen mister forbindelsen til produktet, eller hvis du anskaffer dig en ekstra fjernbetjening, skal du gennemføre parringsprocessen. Følg vejledningen herunder for at parre fjernbetjeningen med produktet.

Parring af fjernbetjeningen

Følg vejledningen herunder for at parre fjernbetjeningen med produktet.

1. Tænd produktet på hovedkontakten (Fig. 4A). Du hører et bip, og produktet begynder at udsende sit Bluetooth-signal i en periode på 30 sekunder.
2. I denne periode på 30 sekunder skal du holde 'Knap 6 - Enter' på fjernbetjeningen inde, indtil meddelelsen 'Pair' vises på displayet (Fig. A, herunder).
3. Hold fjernbetjeningen hen i nærheden af produktet, hvorefter produktet begynder at bippe og blinke med indikatorlamperne. Sker dette ikke, kan perioden på 30 sekunder være overskredet. Du kan starte en ny periode ved at slukke produktet på hovedkontakten (Fig. 4A), vente i 15 sekunder og tænde igen.

4. Mens produktet blinker og bipper, skal du trykke på 'Knap 6 - Enter' for at parre fjernbetjeningen med produktet. Når parringen er gennemført, holder produktet op med at blinke og bippe, og du får nu vist tidsopsætningsdisplayet på fjernbetjeningen (Fig. B, herunder). Følg vejledningen herunder for at indstille klokkeslæt og dato i fjernbetjeningen. Dette er væsentligt for at pejsets 7-dages 24-timers timer kan fungere korrekt.

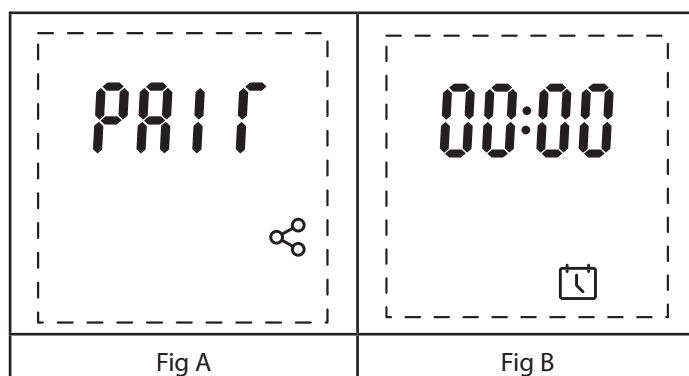



Indstilling af dato og klokkeslæt for første gang

Når du første gang sætter fjernbetjeningen op, vil du få vist skærmen til indstilling af dato og klokkeslæt, før du kan begynde at bruge fjernbetjeningen. Følg vejledningen herunder for at indstille klokkeslæt og dato i fjernbetjeningen. (Bemærk, klokkeslættet i fjernbetjeningen vises i 24-timersformat, og dette kan ikke ændres).

1. Hold 'Knap 6 - Enter' på fjernbetjeningen inde, indtil displayet viser '00:00' (Fig. A).
2. Det første '0' i tidsangivelsen blinker. Tryk på '5 Pileknapper', og gå til det korrekte tal for første ciffer i det aktuelle klokkeslæt. Når det korrekte ciffer blinker på displayet, skal du trykke på 'Knap 6 - Enter'.
3. Når første ciffer i klokkeslættet er indstillet, begynder det andet '0' i tidsangivelsen at blinke. Gå til det korrekte tal for andet ciffer i det aktuelle klokkeslæt. Når det korrekte ciffer blinker på displayet, skal du trykke på 'Knap 6 - Enter'.
4. (Bemærk, hvis du kommer til at vælge et forkert tal for et af cifrene, skal du trykke på 'Knap 3 - Tilbage' for at gå tilbage til foregående ciffer).
5. Gentag samme trin for tredje og fjerde ciffer i klokkeslættet.
6. Når klokkeslættet er indstillet, får du vist menuen til indstilling af korrekt dato (Fig. B).
7. 'Day' blinker på displayet i to sekunder, hvorefter du får vist standarddatoen '01'. Brug samme metode som herover til at navigere, og vælg første ciffer i den aktuelle dato i kalendermåneden (fx '3' for den 30. dag i måneden).
8. Udfør samme trin for andet ciffer i kalendermåneden (fx '0' for den 30. dag i måneden).
9. Når datoen er indsat, vil du få vist menuen til indstilling af korrekt måned (Fig. C).
10. '1 - 12' blinker på displayet i to sekunder, hvorefter du får vist standardmåneden '01'. Brug samme metode som herover til at navigere, og vælg første ciffer i den aktuelle måned (fx '0' for januar - september og '1' for oktober - december).
11. Når dato og måned er indstillet, blinker 'Year' på displayet i to sekunder, og du får vist menuen til indstilling af korrekt årstal (Fig. D).
12. Vælg de korrekte fire cifre i årstallet ved hjælp af samme metode som beskrevet herover.
13. Når årstallet er indstillet, får du vist menuen til valg af, om dit område anvender sommertid.
14. 'DST' vises på displayet, og 'OFF' blinker nedenunder (Fig. E). Tryk på '5 Pileknapper' for at skifte mellem 'ON' og 'OFF', og tryk på 'Knap 6 - Enter' for at bekræfte dit valg.
15. Når dato og klokkeslæt er blevet indstillet, får du vist menuen 'Fire', hvor du kan tænde produktet (Fig. F). Tryk på 'Knap 6 - Enter' for at tænde produktet.

Hvis du ønsker adgang til opsætningsmenuen for dato og klokkeslæt på et senere tidspunkt.

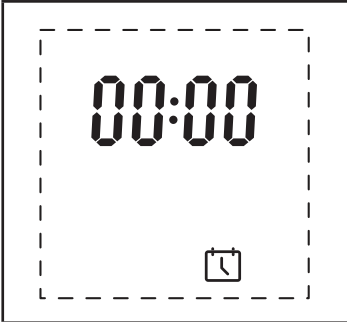
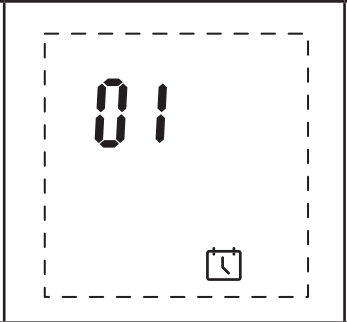
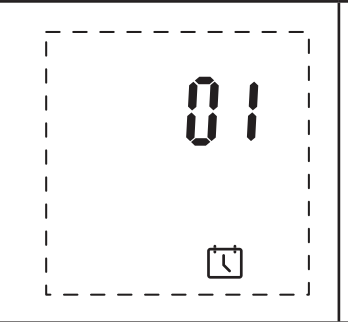
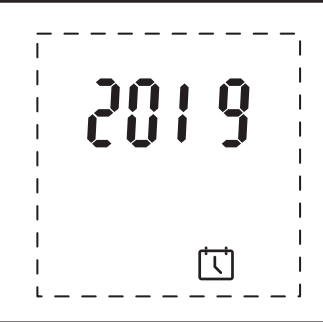
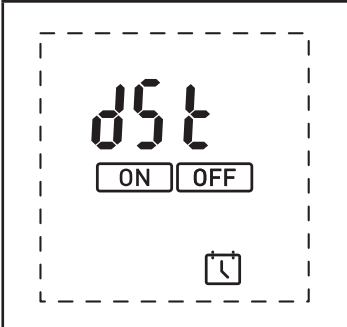
1. Kontrollér, at produktet er tændt og i drift (dvs. at det ikke står på standby).
2. Hold 'Knap 6 - Enter' på fjernbetjeningen inde, indtil hovedmenuen 'Fire' vises på displayet (Fig. G).
3. Valgmuligheden 'Off' blinker på displayet. Tryk på '5 Pileknapper', og navigér til kalenderikonet.
4. Når punktet er valgt, skal du følge trin 2-14 herover for at indsætte klokkeslæt og dato.

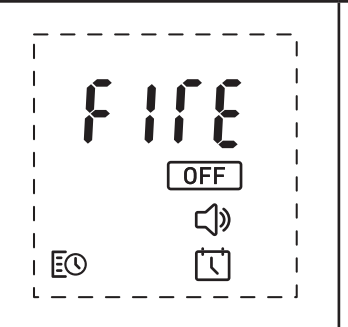
			
Fig A	Fig B	Fig C	Fig D
			
Fig E	Fig F	Fig G	

Betjening med fjernbetjeningen

Bemærk, at for at spare på batterierne vil fjernbetjeningen gå i dvale, hvis du ikke trykker på nogen knapper i 15 sekunder. 'Væk' fjernbetjeningen ved at holde 'Knap 6 - Enter' inde i to sekunder.

- Sådan tændes og slukkes produktet

1. Når du tænder produktet på hovedkontakten (Fig. 4A), vil det starte op i standbytilstand.
2. Tænd produktet helt ved hjælp af fjernbetjeningen. Væk fjernbetjeningen, og vælg det blinkende ikon 'On' i skærmmenuen (Fig. A, herunder).
3. Når produktet er i drift, vil du få vist standard-startskærmen (Fig. B, herunder).
4. Vælg det blinkende ikon 'Off' ved at trykke på 'Knap 6 - Enter' i skærmmenuen for at slukke produktet.

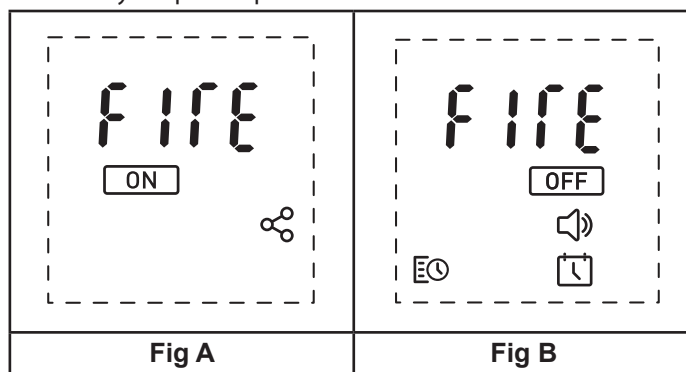

- Indstilling af flammehøjde

1. Gå ind på startskærmen, tryk på '5 Pileknapper', og gå til ikonet 'Fire' øverst på skærmen (Fig. A).
2. Når ikonet 'Fire' blinker, skal du trykke på 'Knap 6 - Enter' for at åbne menuen til indstilling af flammehøjde (Fig. B).
3. Flammehøjden kan justeres fra F1-F6 ved hjælp af '5 Pileknapper'.

Bemærk, at når flammehøjden er blevet ændret, vil kommandoen automatisk blive sendt til produktet, der vil bekræfte med et bip. Giv produktet tid til at reagere på de ændringer, du foretager.

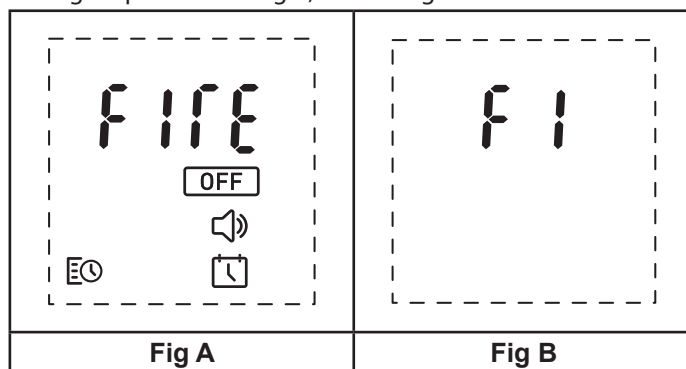

- Indstilling af lydstyrkeniveau

1. Gå ind på startskærmen, tryk på '5 Pileknapper', og gå til højttalerikonet nederst på skærmen (Fig. A).
2. Når højttalerikonet blinker, skal du trykke på 'Knap 6 - Enter' for at åbne menuen til indstilling af lydstyrke (Fig. B).
3. Lydstyrken kan justeres fra '01 - 06' ved hjælp af '5 Pileknapper'.
4. Lyden fra produktet kan slås fra ved at trykke på '5 Venstre pileknep', når lydindstillingen står på '01'. 'Off' vises på displayet som bekræftelse af, at lyden er slået fra (Fig. C).

Bemærk, at når lydstyrken er blevet ændret, vil kommandoen automatisk blive sendt til produktet, der vil bekræfte med et bip.

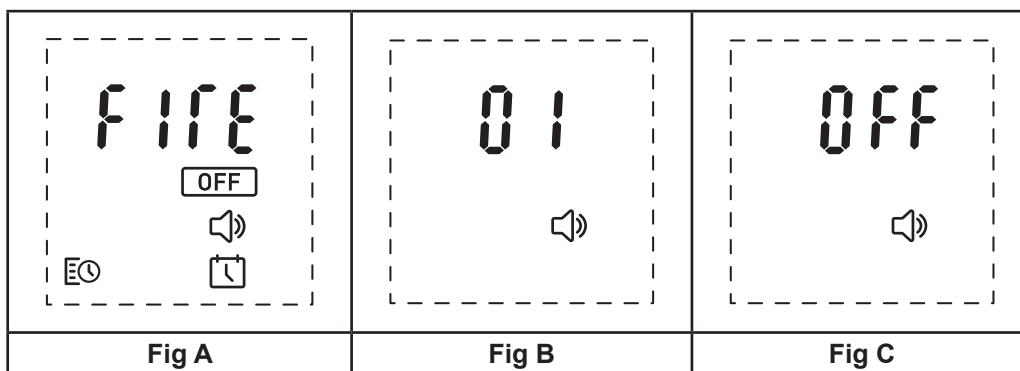



- Indstilling af 7-dagestimeren

Produktet kan indstilles til at tænde/slukke over fire forskellige tidsperioder i løbet af ugens syv dage.

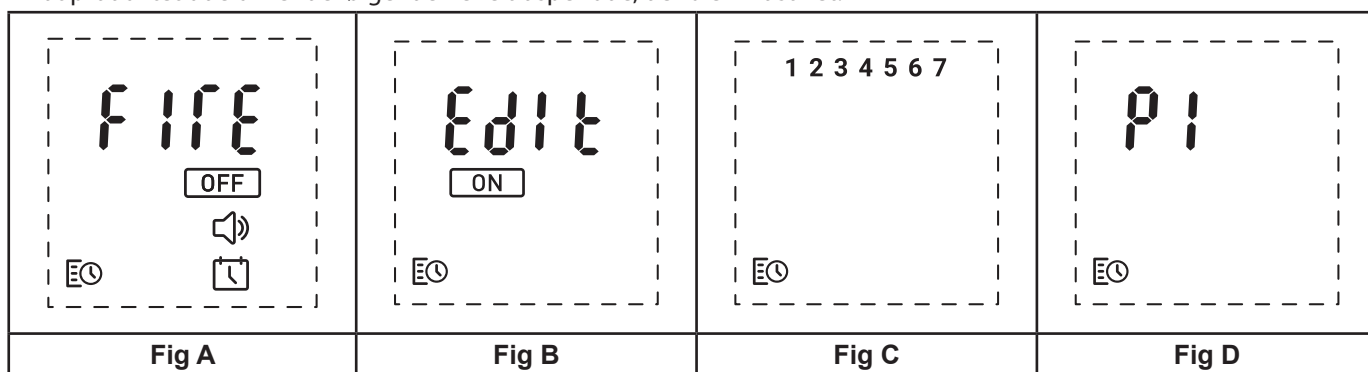
1. Gå ind på startskærmen, tryk på '5 Pileknapper', og gå til timerikonet nederst til venstre på skærmen (Fig. A).
2. Når timerikonet blinker, skal du trykke på 'Knap 6 - Enter' for at åbne timermenuen.
3. Tryk på '5 Pileknapper', og navigér til redigeringsikonet 'Edit' øverst på skærmen (Fig. B).
4. Du vil nu kunne se tallene 1-7 øverst på skærmen. Disse repræsenterer ugens syv dage (1 = mandag, 7 = søndag) (Fig. C).
5. Tryk på '5 Pileknapper', og gå til den ugedag, du vil redigere.
6. Når tallet øverst på skærmen blinker, skal du trykke på 'Knap 6 - Enter' for at redigere denne dag.
7. Du vil få vist muligheden for at redigere fire tidsperioder indenfor denne ene dag, P1-P4 (Fig. D).
8. Tryk på '5 Pileknapper', gå til den tidsperiode, du vil redigere, og tryk på 'Knap 6 - Enter' for at vælge den.
9. Det første '0' i 'On' starttid for den valgte tidsperiode blinker (Fig. E). Tryk på '5 Pileknapper', og gå til det korrekte tal for det første ciffer i 'On' starttid for den valgte tidsperiode. Når det korrekte tal blinker på displayet, skal du trykke på 'Knap 6 - Enter'.
10. Når første ciffer i tidsangivelsen er indstillet, begynder det andet '0' i tidsangivelsen at blinke. Gå til det korrekte tal for det andet ciffer i 'On' starttid for den valgte tidsperiode. Når det korrekte tal blinker på displayet, skal du trykke på 'Knap 6 - Enter'.
11. (Bemærk, at hvis du vælger et forkert tal for et ciffer i tidsangivelsen, skal du trykke på 'Knap 3 - Tilbage' for at gå tilbage til foregående ciffer).
12. Gennemfør samme trin for tredje og fjerde ciffer i 'On' starttid for den valgte tidsperiode.
13. Når alle fire cifre i 'On' starttid for den valgte tidsperiode er indstillet, vil du få adgang til at indstille 'Off' sluttid for den valgte tidsperiode (Fig. F).
14. Gentag trin 9, 10 og 11 for at indstille 'Off' sluttid for den valgte tidsperiode.
15. Der høres et bip, når 'On' starttid og 'Off' sluttid er blevet registreret i produktets hukommelse.
16. Gentag trin 7-13, hvis du vil indstille 'On' starttid og 'Off' sluttid for dagens resterende tidsperioder. Hvis der kun er behov for én 'On/Off' start- og sluttid for en given dag, skal du indstille denne tidsperiode, som beskrevet herover, og lade de resterende tidsperioder stå med '00:00' som både 'On' starttid og 'Off' sluttid. På den måde sikrer du, at produktet udelukkende følger den ene tidsperiode, der blev indstillet.

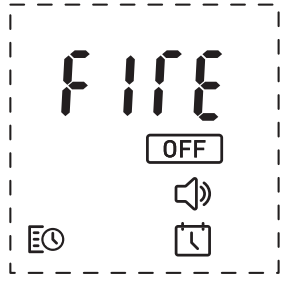

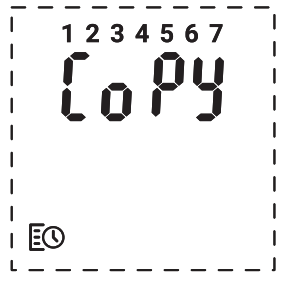
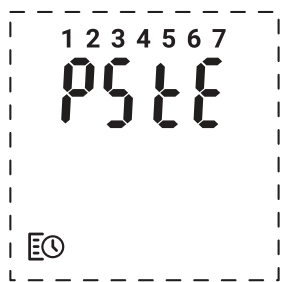

			
Fig E	Fig F		

- Kopiering af tænd-/sluktimere til andre dage

De fire tidsperioder, der er indstillet for en given dag, kan kopieres til andre dage.

1. Gå ind på startskærmen, tryk på '5 Pileknapper', og gå til timerikonet nederst til venstre på skærmen (Fig. A).
2. Når timerikonet blinker, skal du trykke på 'Knap 6 - Enter' for at åbne timermenuen.
3. Tryk på '5 Pileknapper', og gå til redigeringsikonet 'Edit' øverst på skærmen (Fig. B).
4. Du vil nu kunne se tallene 1-7 øverst på skærmen. Disse repræsenterer ugens syv dage (1 = mandag, 7 = søndag) (Fig. C).
5. Tryk på '5 Pileknapper', og gå til den dag, du vil kopiere.
6. Når den ønskede dag blinker, skal du holde 'Knap 4 - Frem' inde i 3 sekunder. 'Copy' blinker to gange på skærmen sammen med den valgte ugedag (Fig. D).
7. Tryk på '5 Pileknapper', og gå til den dag, hvor du vil indsætte de fire kopierede tidsperioder.
8. Når den ønskede dag blinker, skal du holde 'Knap 6 - Enter' inde for at indsætte de fire tidsperioder på denne dag. 'Paste' blinker to gange på skærmen sammen med den valgte ugedag (Fig. E).

			
Fig A	Fig B	Fig C	Fig D
			
Fig E			

- Betjening af produktet i timertilstand

1. Når tidsperioderne er blevet sat ind, skal timeren aktiveres. Dette kan gøres ved at trykke på '5 Pileknapper' og navigere til timerikonet nederst til venstre på skærmen (Fig. A). Vælg det blinkende ikon 'On' i timermenuen (Fig. B) ved at trykke på 'Knap 6 - Enter'.
2. Hvis det aktuelle tidspunkt svarer til en aktiv tidsperiode, vil den aktuelle flammeindstilling (F1-F6) blive vist tillige med et blinkende 'Off'-symbol. Tryk på '5 Pileknapper', hvis du vil ændre flammeindstillingen. Vælg det blinkende 'Off'-symbol ved hjælp af 'Knap 6 - Enter', hvis du vil slå timeren fra.
3. Hvis det aktuelle tidspunkt svarer til en inaktiv tidsperiode, vil det aktuelle klokkeslæt blive vist tillige med et blinkende 'Off'-symbol (Fig. D). Produktet tænder, når den næste forudindstillede 'On'-periode starter. Vælg det blinkende 'Off'-symbol ved hjælp af 'Knap 6 - Enter', hvis du vil slå timeren fra.

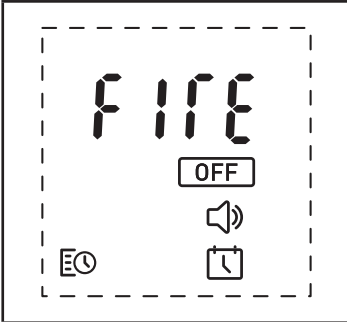
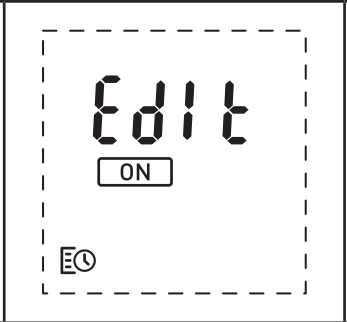
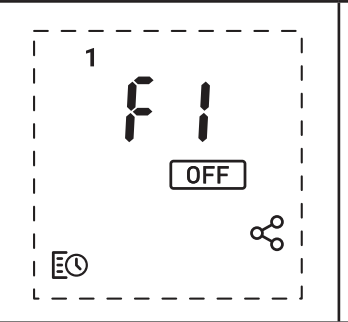
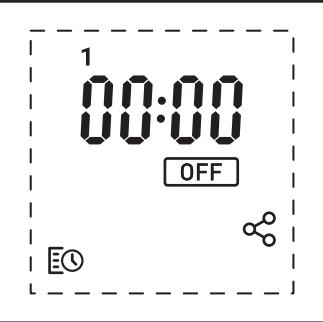
			
Fig A	Fig B	Fig C	Fig D

Vedligeholdelse

GENERELLE TIPS

Der må kun anvendes filtreret postevand i dette apparat.

Sørg for, at apparatet altid står på en plan overflade.

Hvis du ikke skal bruge apparatet i en periode på over 2 uger, skal du tage bundkarret og vandtanken ud og tømme dem.

Når apparatet er sat op, må det ikke flyttes eller lægges ned, uden at du først har tømt vandet ud af bundkar og vandtank.

OPFYLDNING AF VANDTANKEN

Når vandtanken er tom, slukker flamme- og røgeffekten, og du vil høre to bip. Desuden viser fjernbetjeningens display fejlmeddelelsen lavt vandniveau (Cd51). Følg vejledningen herunder for at fylde vand på produktet igen.

1. Tryk kontakt 'A' over på (0) (Se Fig. 4).
2. Løft omhyggeligt brændselslejet ud, og sæt det forsigtigt til side.
3. Tag vandtanken ud ved at løfte den opad og udad.
4. Stil vandtanken i vasken, og fjern dækslet. Drej mod uret for at åbne.
5. Tanken må kun fyldes med filtreret postevand. Dette er nødvendigt, hvis du vil forlænge den flamme- og røgeffektproducerende enheds levetid. Vandet skal filtreres gennem et konventionelt husholdningsvandfilter, og filteret bør udskiftes regelmæssigt.
6. Skru dækslet på igen, spænd det ikke for hårdt.
7. Sæt tanken tilbage i bundkarret med dækslet nedad.
8. Sæt forsigtigt brændselslejet på plads.
9. Tryk kontakt 'A' over på positionen 'TÆNDT' (I) (Se Fig. 4).

RENGØRING

Advarsel – Tryk altid kontakt 'A' over på positionen 'SLUKKET' (0) (Se Fig. 4), og tag stikket ud af stikkontakten, inden du rengør pejsen.

Vi anbefaler, at følgende komponenter rengøres en gang hver 2. uge, især i områder med hårdt vand:-

Vandtank, bundkar, dyse, tankdæksel og forsegling, luftfilter.

Til almindelig rengøring anvendes en blød, ren støveklud - brug aldrig rengøringsmidler med slibeeffekt.

Ophobet støv eller fnug bør fjernes af og til med støvsugerens bløde børstemundstykke.

Vandtank

1. Tag vandtanken ud, som beskrevet tidligere, sæt den i vasken, og tøm den for vand.
2. Brug den medfølgende børste til forsigtigt at gnubbe dækslets inderside. Vær særligt opmærksom på gummiringen i den ydre rille og gummiforseglingen i midten.
3. Kom lidt opvaskemiddel i tanken, sæt dækslet på igen, og ryst tanken grundigt. Skyl tanken grundigt, indtil alle spor af opvaskemiddel er fjernet.
4. Genfyld med filtreret postevand, sæt dækslet på igen, stram det ikke for hårdt.

Bundkar

1. Løft forsigtigt brændselslejet ud, og placér det på gulvet.
2. Tryk kontakt 'A' over på positionen 'SLUKKET' (0).
3. Tag vandtanken ud ved at løfte den op.
4. Afmontér den elektriske konektor, der sidder på bagsiden af produktet under mærkepladen. (Se Fig. 5).
5. Åbn den røde clips.
6. Løft forsigtigt den orange dyse ud, og sæt den til side.

7. Løft bundkarret ud, men pas på ikke at spilde det vand, der måtte være tilbage i det.
8. Transducere er fastgjort i bundkarret med en lille clips. Træk clipsen tilbage for at tage transducere ud af bundkarret. Tip den forsigtigt, som vist, så væden kan løbe ud af bundkarret.
9. Kom en lille smule opvaskemiddel i bundkarret, og rengør forsigtigt alle overflader i bundkarret med den medfølgende børste. Rengør ligeledes forsigtigt transducere inkl. metalskiverne, der sidder i den rillede overflade i toppen. (Se Fig. 7).
10. Når du er færdig med rengøringen, skal du skylle bundkarret grundigt med rent vand for at fjerne alle spor af opvaskemiddel.
11. Rengør dysen med børsten, og skyld den grundigt med rent vand. (Se Fig. 8).
12. Saml pejsen ved at sætte delene i igen i modsat rækkefølge.

Luftfilter

1. Løft forsigtigt brændselslejet ud, og placér det på gulvet.
2. Træk forsigtigt luftfilteret opad og ud af dets plastikholder. (Se Fig. 9).
3. Rens forsigtigt med vand i vasken, og tør med et stofviskestykke, inden du sætter det på plads igen.
4. Sæt filteret i igen. Sørg for, at den grove, sorte filterside vender mod pejsens front.
5. Sæt brændselslejet på plads.

Yderligere oplysninger

EFTERSALGSSERVICE

Dit produkt er dækket af to års garanti fra købsdatoen. Indenfor denne periode forpligter vi os til at reparere eller udskifte dette produkt gratis (dog ikke pærer og afhængigt af tilgængelighed), såfremt apparatet er blevet installeret og betjent i overensstemmelse med denne vejledning. Dine rettigheder under denne garanti gælder i tillæg til dine lovbestemte rettigheder, som ikke påvirkes af denne garanti.

GENANVENDELSE



For elektriske produkter solgt indenfor EU gælder, at de ikke må bortkastes med det almindelige husholdningsaffald, når de er slidt op. Bring i stedet apparatet til et modtagecenter for elektronikaffald med henblik på genanvendelse. Spørg de lokale myndigheder eller forhandleren, hvordan du skal forholde dig i dit land.

PATENT / PATENTANSØGNINGER

Produkter i Optimyst-serien er beskyttet af et eller flere af følgende patenter og patentansøgninger:

Storbritannien GB 2402206, GB 2460259, GB 2460453, GB 2418014, GB 2465738, GB 2449925, GB 2465537, GB 2455277, GB1020534.2, GB1020537.5, GB1110987.3

USA US 7967690, US 2010299980, US 2011062250, US 2008028648, US 13/167,042

Rusland RU2008140317

Europa EP 2029941, EP 2201301, EP 2315976, EP 1787063, EP07723217.1, EP11170434.2, EP 11170435.9

Kina CN 101883953, CN 200980128666.2, CN 101057105, CN 101438104

Australien AU 2009248743, AU 2007224634

Canada CA 2725214, CA 2579444, CA 2645939

International patentansøgning WO 2006027272

Sydafrika ZA 200808702

Mexico MX 2008011712

Korea KR 20080113235

Japan JP 2009529649

Brasilien BR P10708894-9

Indien IN 4122/KOLNP/2008

New Zealand NZ 571900

Fejlfinding

Symptom	Årsag	Løsning
Flammeeffekten vil ikke starte.	<p>Stikproppen er ikke sat i.</p> <p>Lavt vandniveau.</p> <p>Lavspændingskonnektor ikke tilsluttet korrekt. (Se Fig. 5)</p> <p>Transducerenheden er ikke korrekt placeret i bundkarret.</p>	<p>Kontrollér, at stikproppen er sat sikkert i en stikkontakt.</p> <p>Kontrollér, at vandtanken er fuld, og at der er vand i bundkarret.</p> <p>Kontrollér, at konnektoren er sat korrekt i. (Se Fig. 5)</p> <p>Sørg for, at transduceren er placeret i den støbte fordybning i bundkarret.</p>
Fejl Cd51 vises på fjernbetjeningen.	Lavt vandniveau.	<p>Kontrollér, at vandtanken er fuld, og at der er vand i bundkarret.</p> <p>Følg vejledningen i afsnittet Opfyldning af vandtanken, og fyld produktet med vand igen.</p>
<p>Fejl Cd57 vises på fjernbetjeningen.</p> <p>Produktet fungerer ikke. LED-lamperne blinker kontinuerligt tre gange.</p>	<p>Tiden mellem maks. niveau og min. niveau er for kort.</p> <p>Konfliktende vandniveauvisninger (min. og maks. niveau vises på samme tid).</p>	<p>Kontrollér bundkarret for lækager.</p> <p>Kontrollér, at flyderne kan bevæge sig frit i bundkarret.</p> <p>Kontrollér, at produktet står i vater.</p>
Flammeeffekten er for lav.	<p>Metalskiven i transduceren kan være snavset. (Se Fig. 7).</p> <p>Ledningen fra transducerenheden ligger hen over metalskiven.</p> <p>Luftfilteret kan trænge til rengøring.</p> <p>Luftfilteret kan være forkert placeret.</p>	<p>Rengør metalskiven med den medfølgende bløde børste. (Se Fig. 7). Se afsnittet 'Vedligeholdelse' for en trin-for-trin vejledning.</p> <p>Før ledningen mod bagsiden af bundkarret, og sørg for, at den sidder i siderillen, der fører ud af bundkarret.</p> <p>Tag luftfilteret ud, og rens det.</p> <p>Sæt luftfilteret korrekt i.</p>
Ubehagelig lugt under brugen.	<p>Snavset eller dovent vand.</p> <p>Der er brugt ufiltreret postevand.</p>	<p>Rengør enheden som beskrevet i afsnittet om vedligeholdelse.</p> <p>Anvend udelukkende filtreret postevand.</p>

Giriş

Bu Dimplex elektrikli sobayı seçtiğiniz için teşekkür ederiz. Ürününüzü güvenli bir şekilde kurmak, kullanmak ve bakımını yapmak için lütfen bu bilgi kılavuzunu dikkatli bir şekilde okuyun.

Önemli Güvenlik Tavsiyesi

Elektrikli cihazları kullanırken yangın, elektrik çarpması ve yaralanma risklerini azaltmak için her zaman aşağıdakileri içeren temel önlemler alınmalıdır:

1. UYARI

Üzerine herhangi bir eşya veya kıyafet koymayın veya cihazın çevresindeki hava dolaşımını kapatmayın.

Cihazın üzerine "ÜZERİNİ ÖRTMEYİN" şeklinde bir uyarı etiketi yapıştırılmıştır.

2. HASAR

Cihaz düşürülmüşse kullanmayın

Cihaz, hasar görmüşse montaj ve çalıştırma için tedarikçi ile iletişime geçin.

Güç kablosu hasar görmüşse tehlikeyi önlemek için üretici veya servis temsilcisi veya benzer niteliklere sahip bir başka kişi tarafından değiştirilmelidir.

3. KONUM

Dış mekanlarda kullanmayın.

Banyo, duş veya yüzme havuzunun yakın çevresinde kullanmayın.

Sobayı sabit bir elektrik prizinin veya bağlantı kutusunun hemen altına yerleştirmeyin.

Mobilyaların, perdelerin veya diğer yanıcı maddelerin cihazdan en az 1 m uzaklıkta olduğundan emin olun.

Bu cihazı yatay ve sağlam bir zemin üzerinde kullanın veya mümkünse duvara sabitleyin.

4. FİŞ POZİSYONU

Cihaz, fişine veya yalıtım noktasına erişilebilecek biçimde yerleştirilmelidir.

Güç kablosunu cihazın ön tarafından uzakta tutun.

5. FİŞTEN ÇEKME

Arıza halinde cihazın fişini çekin veya cihazı yalıtın.

Cihazın uzun süre gerekli olmayacağı durumlarda cihazın fişini çekin veya cihazı yalıtın.

6. SAHİBİ/KULLANICISI

Cihaz 8 yaş ve üzeri çocuklar ve fiziksel, algısal veya zihinsel beceri kaybı veya deneyim ve bilgi eksikliği olan kişiler tarafından yalnızca gözetim altında veya cihazın güvenli şekilde kullanımı hakkında gerekli talimatlar alındıktan ve ilişkili tehlikeler anlaşıldıktan sonra kullanılabilir. Çocuklar cihazla oynamamalıdır. Temizlik ve bakım işlemleri tek başlarına çocuklar tarafından gerçekleştirilmemelidir.

3 yaşından küçük çocukların tek başlarına cihaza yaklaşmalarına izin verilmemelidir. 3 ila 8 yaş arasındaki çocukların cihazı tek başlarına kullanmalarına izin verilmemeli ve cihazı kullanmalarına yalnızca cihaz güvenli çalışma konumuna yerleştirilmiş veya monte edilmiş haldeyken ve çocuklara cihazın güvenli bir şekilde kullanımı hakkında gerekli talimatlar ve cihazla ilişkili tehlikeler tam olarak anlatıldıktan sonra izin verilmelidir. 3 ila 8 yaş arasındaki çocuklar cihazı fişe takmamalı, cihazın ayarlarıyla oynamamalı ve cihazı temizlememeli veya cihazda kullanıcı bakımı gerçekleştirmemelidir.

7. ELEKTRİK

UYARI – BU CİHAZ TOPRAKLANMALIDIR.

Bu cihaz için yalnızca AC ~ şebeke elektriği kullanılmalıdır ve cihazın üzerinde işaretli gerilim, besleme gerilimine eşit olmalıdır. Cihaza güç vermeden önce lütfen güvenlik uyarılarını ve çalıştırma talimatlarını okuyun.

DİKKAT – Bu ürünün bazı kısımları aşırı ısınabilir ve yanıklara neden olabilir. Çocukların ve savunmasız kişilerin bulunduğu yerlerde özellikle dikkat edilmelidir.

UYARI – Aşırı ısınmasını önlemek için cihazın üzerini örtmeyin.

Genel Bilgiler

Bu cihazda yalnızca filtrelenmiş su kullanın.

Cihazın her zaman düz bir zemin üzerinde durduğundan emin olun.

Lütfen dikkat: Arka plan gürültüsünün çok düşük olduğu ortamlarda kullanıldığında alev efektinin çalışmasından kaynaklı bir ses duyulabilir. Bu normaldir ve endişe edilecek bir durum değildir.

Cihazda herhangi bir nedenle güç dalgalanması meydana gelirse cihaz kapanabilir. Bu, normal bir özelliktir ve cihaz 30 saniye yeniden çalışmaya başlayacaktır.

Kurulduğu anda, haznedeki ve su deposundaki suyu boşaltmadan cihazı hareket ettirmeyin veya geriye doğru yatırmayın.

Cihazı 2 haftadan uzun süre kullanmamayı planlıyorsanız haznedeki ve su deposundaki suyu boşaltın ve hazneyi kurutun.

Su deposu, hazne, hazne kapağı ve hava filtreleri özellikle suyun sert olduğu bölgelerde her iki haftada bir temizlenmelidir.

Bu cihazdaki hazne ve su deposu Silver Biocide markalı bir biyosit ürün ile temizlenmiştir. Bu en güncel ISO standardına uygundur.

Montaj Talimatları

BAŞLAMADAN ÖNCE

1. Tüm ambalaj içeriğinin çıkarıldığından emin olun (uyarı etiketlerini dikkatlice okuyun) ve ambalajı gelecekte taşınma veya cihazı tedarikçinize iade etme durumlarında kullanmak üzere saklayın.
2. Cihazı şebeke gücüne bağlamadan önce besleme geriliminin cihazın üzerinde belirtilen gerilim ile aynı olup olmadığını kontrol edin.

KURULUM

Bu cihaz örneğin mobilya, şömine çerçevesi, vb. gibi ayrıca tasarlanmış yapılar içine yerleştirilecek şekilde tasarlanmıştır.

Bu cihazı başka bir yapının içine yerleştirmek için cihazın aşağıdaki talimatlar takip edilerek güvenli bir şekilde sabitlenmesi gerekir:

GEREKLİ HAVALANDIRMA

Cihazın içinde hava dolaşımını sağlamak için uygun bir havalandırma deliği gereklidir - aksi halde Optimyst alev efekti doğru şekilde çalışmayacaktır. Bu havalandırma deliği için en az 100cm²'lik bir boşluk gerekir. Bu hava yolu kapatılmamalıdır. Hava delikleri örnekleri için bkz. (Şek 10) Hava deliğinde hava akımı olmamalıdır.

3. Cihaz için bir açıklık oluşturun UxGxY 390x205x170mm (+3-0mm)
4. Şebeke kablosunun geçmesi için yeterli boşluk olduğundan emin olun
5. Cihazın içinde hava dolaşımını sağlamak için en az 100cm²'lik bir boşluk gerekir. - Bkz. GEREKLİ HAVALANDIRMA.
6. Cihazı açıklığın içine indirin.
7. Vida deliklerine erişmek için su haznesini çıkarın.
8. Uygun vidalar (cihazla birlikte temin edilmemiştir) kullanarak cihazı yapının içine vidalayın.

Su Deposunu Doldurma

1. Su Deposunu lavaboya koyun ve kapağını çıkarın (açmak için saatin tersi yönde çevirin).
2. Su Deposunu yalnızca filtrelenmiş musluk suyuyla doldurun. Bu, alev ve duman efekti üreten ünitenin ömrünü uzatmak için gereklidir. Su geleneksel ev tipi su filtreleme ünitesinden filtrelenmelidir ve filtre düzenli olarak değiştirilmelidir. Distile edilmiş su kullanılmamalıdır.
3. Kapağı geri takın – fazla sıkmayın.
4. Su Deposunu, deponun kapağı aşağı ve deponun düz tarafı dışa bakacak şekilde haznenin içine yerleştirin.
5. Yakıt Yatağını Su Deposunun üzerine yerleştirin.

Güç kablosunun bir ucunu cihazın arkasındaki güç girişine bağlayın ve diğer ucunu 13amp/240volt'luk bir prize takın. Cihaz artık kullanıma hazırdır.

Şöminenin Çalıştırılması



Bu bölümde manuel kumandaları veya uzaktan kumandayı kullanarak şöminenin nasıl çalıştırılacağı açıklanmıştır.

MANUEL KUMANDALAR

Manuel kumandalar yakıt yatağının altında bulunur
(Manuel Kumanda yerleşimi için Şek 4'e bakınız)

Anahtar 'A': Şömineye giden elektrik gücünü kontrol eder.

Not: Şöminenin çalışması için bu anahtar 'ON' (Açık) (I) konumda olmalıdır.

Anahtar 'B':- Alev efektini açmak için  düğmesine basın. Bu düğmeye basıldığında sesli bir sinyal verilecektir. Ana ışıklar anında çalışsa da alev efekti 30 saniye sonra çalışmaya başlayacaktır.
Şömineyi bekleme moduna almak için  düğmesine basın. Bu düğmeye basıldığında tek bir sesli sinyal verilecektir.

UZAKTAN KUMANDA İLE ÇALIŞTIRMA

1. Görüntü Ekranı

2. 'Menü' Düğmesi

3. 'Geri' Düğmesi

4. 'İleri' Düğmesi

5. 'İleri' Düğmeleri

6. 'Giriş' Düğmesi

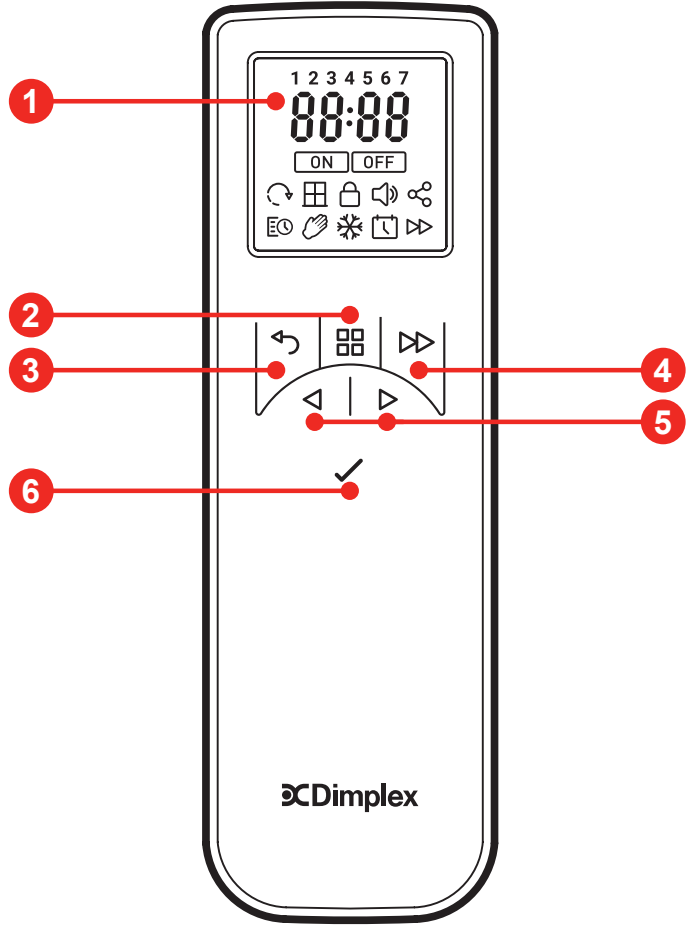

Uzaktan kumanda 2xAA pil ile temin edilir. Uzaktan kumandanın arkasındaki pil kapağını çıkarın ve kutuplarına dikkat ederek pilleri yerlerine takın. Piller takıldıktan sonra pil kapağını geri yerine takın. Uzaktan kumanda fabrikada montaj sırasında cihazınızla eşleştirilmiştir. Uzaktan kumandanın cihazınızla bağlantısının kesilmesi veya yedek bir uzaktan kumanda almanız durumunda eşleştirme işlemini gerçekleştirmeniz gerekir. Uzaktan kumandayı ürünle eşleştirmek için aşağıdaki adımları takip edin.

Uzaktan Kumandanın Eşleştirilmesi

Uzaktan kumandayı ürünle eşleştirmek için lütfen aşağıdaki adımları takip edin.

1. Ürünün ana şalterini açın (Şek 4A). Sesli bir sinyal duyulacaktır ve ürün 30 saniye boyunca Bluetooth sinyali yaymaya başlayacaktır.
2. Bu 30 saniyelik süre içinde ekranda 'Pair' (Eşleştir) ibaresi görüntülenen kadar 'Düğme 6 - Giriş' tuşunu basılı tutun (aşağıda Şek A).
3. Uzaktan kumandayı ürüne yaklaştırdığınızda ürünün ışıkları yanıp sönmeye ve sinyal vermeye başlayacaktır. Bu gerçekleşmezse 30 saniyelik sinyal yayma süresi dolmuş olabilir. Bu, ürünün ana şalteri 15 saniyelik kapatıldıktan sonra (Şek 4A) tekrar açılarak yeniden başlatılabilir.

4. Ürünün ışıkların yanıp sönerken ve sinyal verirken uzaktan kumandayı ürünle eşleştirmek için 'Düğme 6 - Giriş' tuşuna basın. Eşleştirildikten sonra ürünün ışıkları sönecek ve sinyal duracaktır ve uzaktan kumandada zaman ayarlama ekranı görüntülenecektir (aşağıda Şek B). Uzaktan kumandanın saatini ve tarihini ayarlamak için lütfen aşağıdaki adımları takip edin. 7 gün 24 saat zamanlayıcının doğru şekilde çalışması için bu önemlidir.

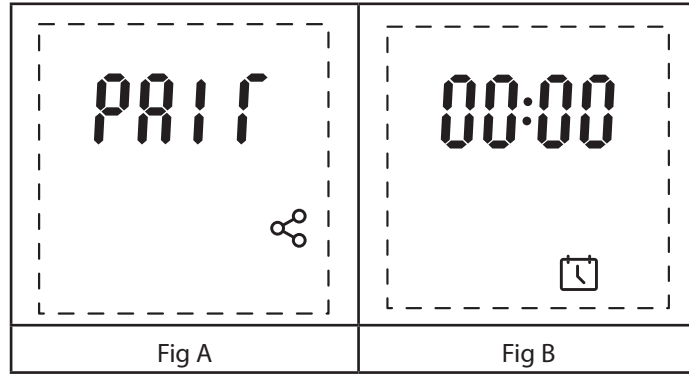



Tarih ve Saati İlk Defa Ayarlama

Uzaktan kumanda ilk defa ayarlanırken uzaktan kumandayı kullanmaya başlamadan önce tarih ve saat ayarlama ekranı görüntülenecektir. Uzaktan kumandanın saatini ve tarihini ayarlamak için aşağıdaki adımları takip edin. (Uzaktan kumandadaki saatin 24 saat formatında görüntüleneceğine ve bunun değiştirilemediğine dikkat edin.)

1. Ekranda '00:00' gösterilene kadar uzaktan kumandada 'Düğme 6 - Giriş' tuşunu basılı tutun (Şek A).
2. Saatin '0' olan ilk basamağı yanıp sönecektir. 'Düğme 5 - Oklar'ı kullanarak güncel saatin ilk basamağı için doğru sayıya gidin. Ekranda doğru sayı yanıp söndüğünde 'Düğme 6 - Giriş' tuşuna basın.
3. Saatin ilk basamağı ayarlandıktan sonra saat '0' olan ikinci basamağı yanıp sönmeye başlayacaktır. Saatin ikinci basamağı için doğru sayıya gidin. Ekranda doğru sayı yanıp söndüğünde 'Düğme 6 - Giriş' tuşuna basın.
4. (Basamaklardan biri için yanlış sayı seçildiyse önceki basamağa dönmek için 'Düğme 3 - Geri' tuşuna basın).
5. Saatin üçüncü ve dördüncü basamakları için aynı adımları tekrarlayın.
6. Saat ayarlandıktan sonra tarih ayarlama menüsü görüntülenecektir (Şek B).
7. İki saniye boyunca ekranda 'Day' (Gün) ibaresi yanıp sönecek ve ardından '01' olan varsayılan gün sayısı görüntülenecektir. Yukarıdaki adımlarla aynı adımları tekrarlayarak takvim ayında bugünün ilk basamağına karşılık gelen sayıyı seçin (örn. ayın 30. günü için '3').
8. Takvim ayında bugünün ikinci basamağı için aynı adımları tekrarlayın (örn. ayın 30. günü için '0').
9. Gün ayarlandıktan sonra ay ayarlama menüsü görüntülenecektir (Şek C).
10. İki saniye boyunca ekranda '1 - 12' ibaresi yanıp sönecek ve ardından '01' olan varsayılan ay sayısı görüntülenecektir. Yukarıdaki adımlarla aynı adımları tekrarlayarak takvim ayında güncel ayın ilk basamağına karşılık gelen sayıyı seçin (örn. Ocak ayından Eylül ayına kadar '0' ve Ekim ayından Aralık ayına kadar '1').
11. Gün ve ay ayarlandıktan sonra iki saniye boyunca 'Year' (Yıl) ibaresi yanıp sönecek ve yıl ayarlama menüsü görüntülenecektir (Şek D).
12. Yukarıdaki adımlarla aynı adımları kullanarak yıl için dört basamak seçin.
13. Yıl ayarlandıktan sonra bölgenizde Yaz Saati Uygulamasının uygulanıp uygulanmadığını seçmek için menü görüntülenecektir.
14. Ekranda 'DST' (Yaz Saati Uygulaması) ve altında yanıp sönen 'Off' (Kapalı) görüntülenecektir (Şek E). 'Düğme 5 - Oklar'ı kullanarak 'Off' (Kapalı) ve 'On' (Açık) arasında geçiş yapın ve seçiminizi doğrulamak için 'Düğme 6 - Giriş' tuşuna basın.
15. Tarih ve saat ayarlandıktan sonra ürünü açmak için kullanılacak 'Fire' (Ateş) menüsü görüntülenecektir (Şek F). Ürünü açmak için 'Düğme 6 - Giriş' tuşuna basın.

Tarih ve saat ayarlama menüsüne daha sonraki bir tarihte erişmek istiyorsanız.

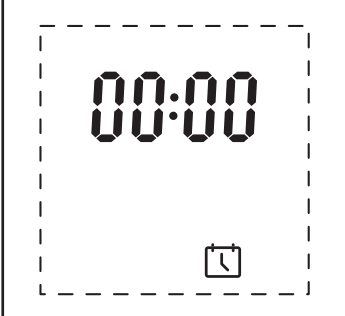
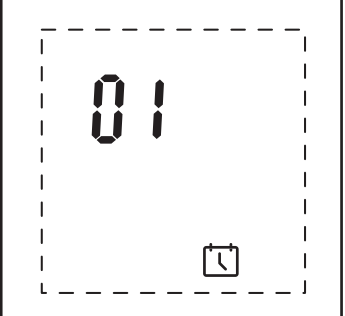
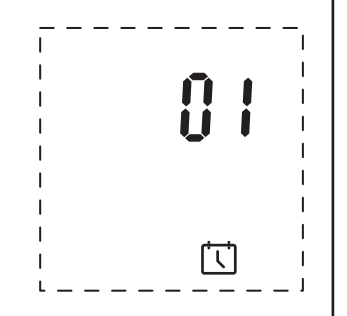
1. Ürünün açık ve çalışıyor olduğundan (bekleme modunda olmadığından) emin olun.
2. Ekranda 'Fire' (Ateş) menüsü görüntülenene kadar uzaktan kumandada 'Düğme 6 - Giriş' tuşunu basılı tutun (Şek G).
3. Ekranda 'Off' (Kapalı) seçeneği yanıp sönecektir. 'Düğme 5 - Oklar'ı kullanarak Takvim Simgesine gidin.
4. Seçildikten sonra günü ve saati ayarlamak için yukarıdaki 2.-14. adımları tekrarlayın.

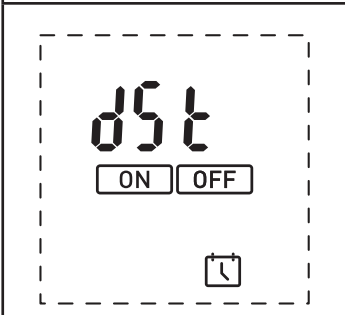
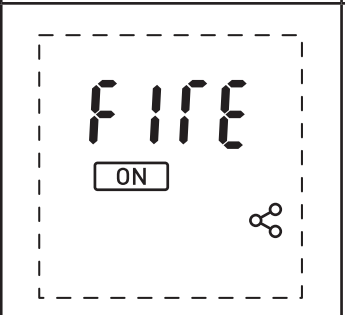
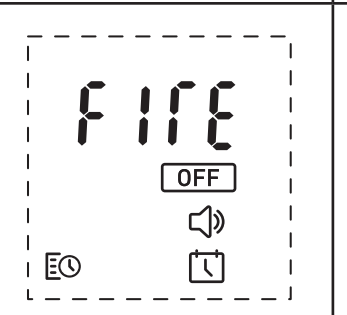
			
Fig A	Fig B	Fig C	Fig D
			
Fig E	Fig F	Fig G	

Uzaktan Kumandanın Çalıştırılması

Pil ömrünü uzatmak için uzaktan kumandanın herhangi bir düğmesine 15 saniye boyunca basılmadığında uzaktan kumanda uyku moduna girecektir. Uzaktan kumandayı 'uyandırmak' için iki saniye boyunca 'Düğme 6 - Giriş' tuşunu basılı tutun.

- Ürünün Açılması/Kapatılması

1. Ürünün ana şalteri (Şek 4A) açıldığında ürün bekleme moduna girecektir.
2. Ürünü uzaktan kumanda ile açmak için uzaktan kumandayı uyandırın ve ekrandaki menüden yanıp sönen 'On' (Açık) simgesini seçin (aşağıda Şek A).
3. Ürün çalışırken varsayılan giriş ekranı görüntülenecektir (aşağıda Şek B).
4. Ürünü kapatmak için ekrandaki menüden 'Düğme 6 - Giriş' tuşunu kullanarak yanıp sönen 'Off' (Kapalı) simgesini seçin.

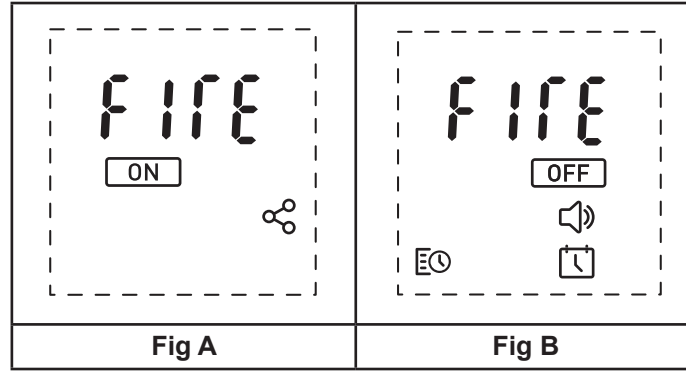

- Alev Yüksekliğinin Ayarlanması

1. Giriş ekranında iken ekranın üst kısmındaki 'Fire' (Alev) simgesine gitmek için 'Düğme 5 - Oklar'a basın (Şek A).
2. 'Fire' (Alev) simgesi yanıp sönerken alev yüksekliği ayarlama menüsüne girmek için 'Düğme 6 - Giriş' tuşuna basın (Şek B).
3. Alev yüksekliği 'Düğme 5 - Oklar' kullanılarak F1-F6 arasında ayarlanabilir.

Alev yükseklik ayarı değiştirildikten sonra ürüne otomatik olarak komut gönderileceğine ve bir onay sinyalinin duyulacağına dikkat edin. Ürüne yaptığımız değişiklikleri uygulaması için biraz zaman verin.

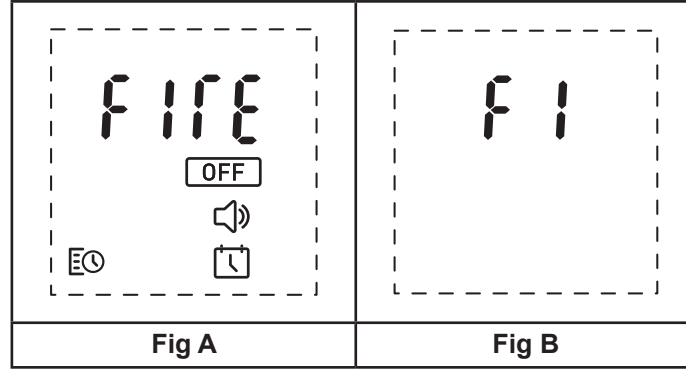

- Ses Düzeyinin Ayarlanması

1. Giriş ekranında iken ekranın alt kısmındaki Hoparlör simgesine gitmek için 'Düğme 5 – Ok'a basın (Şek A).
2. Hoparlör simgesi yanıp sönerken ses düzeyi ayarlama menüsüne girmek için 'Düğme 6 - Giriş' tuşuna basın (Şek B).
3. Ses düzeyi 'Düğme 5 – Oklar' kullanılarak '01 - 06' arasında ayarlanabilir.
4. Ses düzeyi '01' olarak ayarlandığında sol 'Düğme 5 – Oklar'a basılarak ses kapatılabilir. Sesin kapatıldığını doğrulamak için ekranda 'Off' (Kapalı) görüntülenecektir (Şek C).

Ses ayarı değiştirildikten sonra ürüne otomatik olarak komut gönderileceğine ve bir onay sinyalinin duyulacağına dikkat edin.

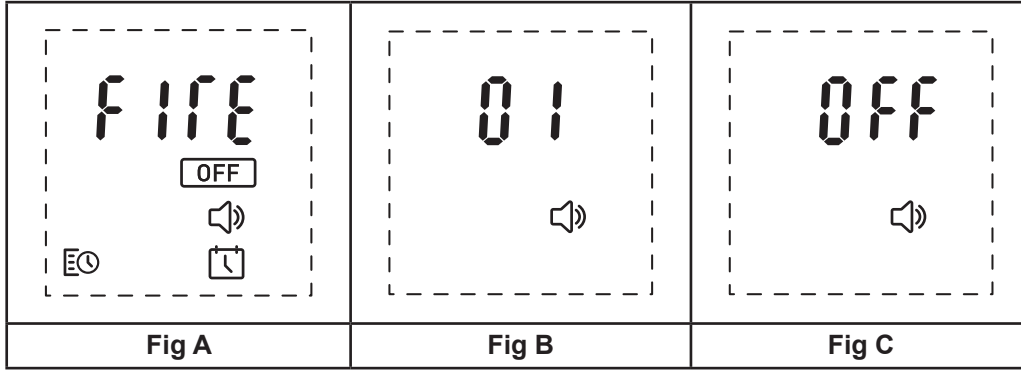

- 7 günlük zamanlayıcının ayarlanması

Ürün haftanın yedi günü boyunca dört farklı zaman aralığında açılıp kapatılacak şekilde ayarlanabilir.

1. Giriş ekranında iken ekranın sol alt kısmındaki Zamanlayıcı simgesine gitmek için 'Düğme 5 – Oklar'a basın (Şek A).
2. Zamanlayıcı simgesi yanıp sönerken zamanlayıcı menüsüne girmek için 'Düğme 6 - Giriş'e basın.
3. Ekranın üst kısmındaki 'Edit' (Düzenle) simgesine gitmek için 'Düğme 5 – Oklar'a basın (Şek B).
4. Ekranın üst kısmında haftanın günlerini (1=Pazartesi, 7=Pazar) temsil eden 1-7 sayıları görüntülenecektir (Şek C).
5. 'Düğme 5 – Oklar'ı kullanarak düzenlemek istediğiniz haftanın gününe gidin.
6. Ekranın üst kısmındaki sayı yanıp sönerken günü düzenlemek için 'Düğme 6 - Giriş' tuşuna basın.
7. Bir gün içinde P1-P4 olmak üzere dört zaman aralığı seçeneği sunulacaktır (Şek D).
8. Düzenlemek istediğiniz zaman aralığına gitmek için 'Düğme 5 – Oklar'ı kullanın ve seçmek için 'Düğme 6 - Giriş' tuşuna basın.
9. 'On' (Açılma) saatinin '0' olan ilk basamağı yanıp sönecektir (Şek E). 'Düğme 5 - Oklar'ı kullanarak seçilen zaman aralığı için 'On' (Açılma) saatinin ilk basamağı için doğru sayıya gidin. Ekranda doğru sayı yanıp söndüğünde 'Düğme 6 - Giriş' tuşuna basın.
10. Saatin ilk basamağı ayarlandıktan sonra saat '0' olan ikinci basamağı yanıp sönmeye başlayacaktır. Seçilen zaman aralığı için 'On' (Açılma) saatinin ikinci basamağı için doğru sayıya gidin. Ekranda doğru sayı yanıp söndüğünde 'Düğme 6 - Giriş' tuşuna basın.
11. (Basamaklardan biri için yanlış sayı seçildiyse önceki basamağa dönmek için 'Düğme 3 - Geri' tuşuna basın).
12. Seçilen zaman aralığının 'On' (Açılma) saatinin üçüncü ve dördüncü basamakları için aynı adımları tekrarlayın.
13. Seçilen zaman aralığı için 'On' (Açılma) saatinin dört basamağı ayarlandıktan sonra seçilen zaman aralığı için 'Off' (Kapanma) saatini seçme seçeneği sunulacaktır (Şek F).
14. Seçilen zaman aralığı için 'Off' (Kapanma) saatini ayarlamak için 9, 10 ve 11. adımları tekrarlayın.
15. 'On' (Açılma) ve 'Off' (Kapanma) saatleri ürünün hafızasına yazıldıktan sonra sesli bir sinyal duyulacaktır.
16. Günün geriye kalan zaman aralıkları için 'On' (Açılma) ve 'Off' (Kapanma) saatlerini ayarlamak için 7.-13. adımları tekrarlayın. Belirli bir gün için yalnızca bir 'On/Off' (Açılma/Kapanma) saati gerekiyorsa yukarıdaki adımları kullanarak yalnızca bir zaman aralığı ayarlayın ve geriye kalan zaman aralıkları için hem 'On' (Açılma) hem de 'Off' (Kapanma) saatlerini '00:00' olarak ayarlayın. Bu, ürünün ayarlanan tek bir zaman aralığını takip etmesini sağlayacaktır.

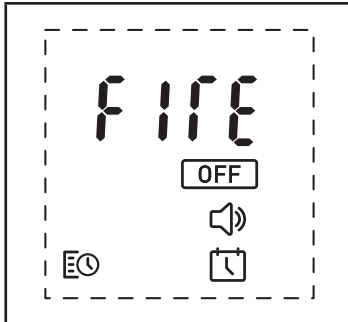
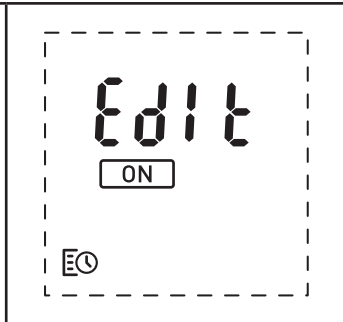
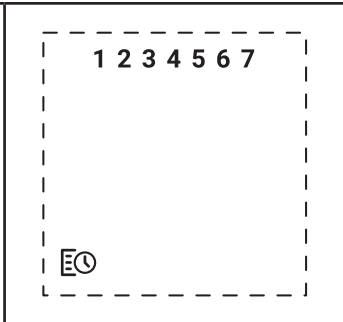
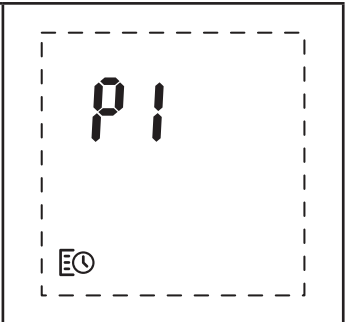
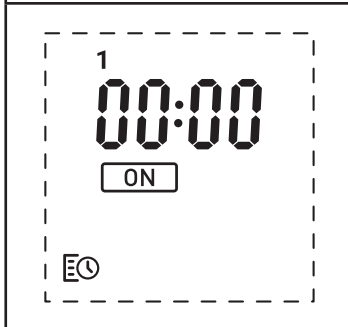
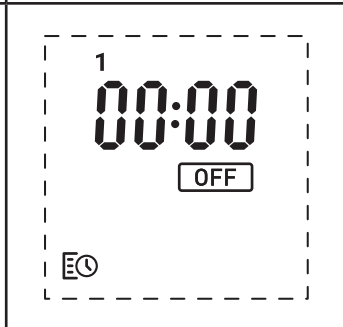
			
Fig A	Fig B	Fig C	Fig D
			
Fig E	Fig F		

- Zamanlayıcıların Farklı Günlere Kopyalanması

Bir gün içinde ayarlanmış dört zaman aralığı diğer günlere kopyalanabilir.

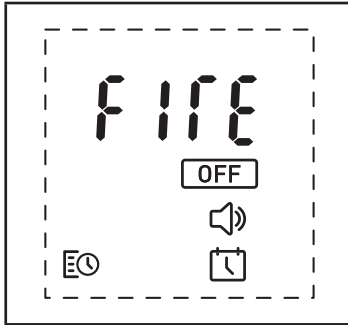
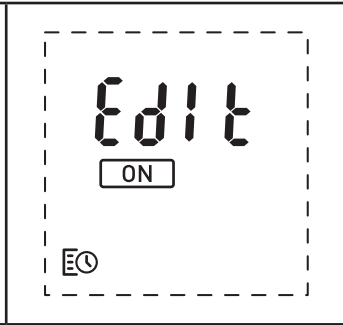
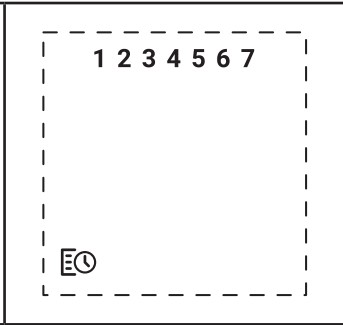
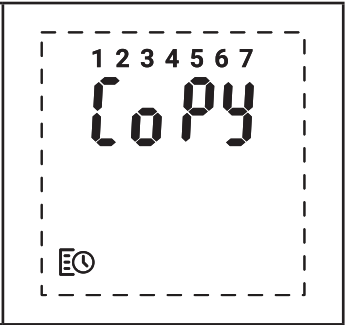
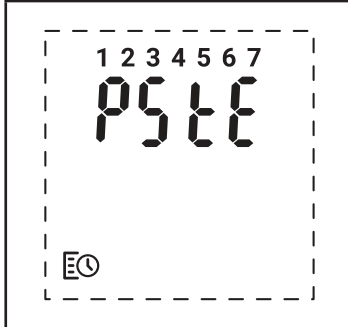

1. Giriş ekranında iken ekranın sol alt kısmındaki Zamanlayıcı simgesine gitmek için 'Düğme 5 - Oklar'a basın (Şek A).
2. Zamanlayıcı simgesi yanıp sönerken zamanlayıcı menüsüne girmek için 'Düğme 6 - Giriş' tuşuna basın.
3. Ekranın üst kısmındaki 'Edit' (Düzenle) simgesine gitmek için 'Düğme 5 - Oklar'a basın (Şek B).
4. Ekranın üst kısmında haftanın günlerini (1=Pazartesi, 7=Pazar) temsil eden 1-7 sayıları görüntülenecektir (Şek C).
5. 'Düğme 5 - Oklar'ı kullanarak kopyalamak istediğiniz güne gidin.
6. Doğru gün yanıp söndüğünde 3 saniye boyunca 'Düğme 4 - Gelişmiş' tuşunu basılı tutun. Seçilen haftanın günü ile birlikte ekranda iki defa 'Copy' (Kopyala) ibaresi yanıp sönecektir (Şek D).
7. 'Düğme 5 - Oklar'ı kullanarak kopyalanan dört zaman aralığını yapıştırmak istediğiniz güne gidin.
8. Doğru gün yanıp söndüğünde dört zaman aralığını güne yapıştırmak için 'Düğme 6 - Giriş' tuşunu basılı tutun. Seçilen gün ile birlikte ekranda iki defa 'Paste' (Yapıştır) ibaresi yanıp sönecektir (Şek E).

			
Fig A	Fig B	Fig C	Fig D
			
Fig E			

- Ürünü Zamanlayıcı Modunda Çalıştırılması

1. Zaman aralıkları ayarlandıktan sonra zamanlayıcı etkinleştirilmelidir. Bu, 'Düğme 5 - Oklar' kullanılarak ekranın sol alt tarafındaki Zamanlayıcı simgesine gidilerek (Şek A) ve 'Düğme 6 - Giriş' kullanarak zamanlayıcı menüsünde yanıp sönen 'Açık' simgesi seçilerek yapılabilir (Şek B).

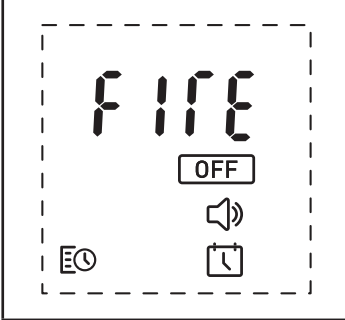
- Geçerli zaman etkin bir zaman aralığına karşılık geliyorsa yanıp sönen 'Kapalı' sembolüyle birlikte geçerli alev ayarı (F1-F6) gösterilecektir. Alev ayarını değiştirmek için 'Düğme 5 - Oklar'ı kullanın. Zamanlayıcıyı kapatmak için 'Düğme 6 - Giriş'i kullanarak yanıp sönen 'Kapalı' sembolünü seçin.
- Geçerli zaman etkin olmayan bir zaman aralığına karşılık geliyorsa yanıp sönen bir 'Kapalı' sembolü ile birlikte geçerli zaman gösterilecektir (Şek D). Ürün, bir sonraki önceden ayarlanmış 'Açık' zaman aralığında açılacaktır. Zamanlayıcıyı kapatmak için 'Düğme 6 - Giriş'i kullanarak yanıp sönen 'Kapalı' sembolünü seçin.

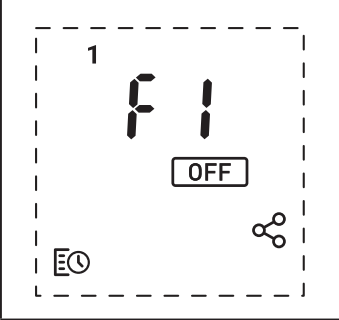
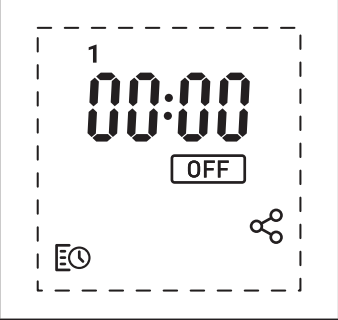
			
Fig A	Fig B	Fig C	Fig D

Bakım

GENEL İPUÇLARI

Bu cihazda yalnızca filtrelenmiş musluk suyu kullanın.

Cihazın her zaman düz bir zemin üzerinde durduğundan emin olun.

Cihazı 2 haftadan uzun süre kullanmamayı planlıyorsanız hazneyi ve su deposunu çıkarın ve boşaltın.

Kurulduğu anda, haznedeki ve su deposundaki suyu boşaltmadan cihazı hareket ettirmeyin veya geriye doğru yatırmayın.

SU DEPOSUNU DOLDURMA

Su deposu boşaldığında alev ve duman efekti kapanır ve iki defa sesli sinyal duyarsınız. Ayrıca, uzaktan kumanda düşük su hatası (Cd51) görüntüleri. Ürününüzü suyla doldurmak için aşağıdaki adımları takip edin.

- Anahtar 'A'yı' (0) konumuna getirin (Bkz. Şek 4)
- Yakıt yatağını nazikçe kaldırarak çıkarın ve dikkatlice bir kenara koyun.
- Su deposunu yukarı ve dışarı doğru kaldırarak çıkarın.
- Su deposunu lavaboya koyun ve kapağını çıkarın, açmak için saatin tersi yönde çevirin.
- Depoyu yalnızca filtrelenmiş musluk suyuyla doldurun. Bu, alev ve duman üreten ünitenin ömrünü uzatmak için gereklidir. Su geleneksel ev tipi su filtreleme ünitesinden filtrelenmelidir ve filtre düzenli olarak değiştirilmelidir.
- Kapağı geri takın, fazla sıkmayın.
- Depoyu kapağı aşağı bakacak şekilde geri haznenin içine yerleştirin
- Yakıt yatağını nazikçe yerine yerleştirin.
- Anahtar 'A'yı' 'ON' (I) (Açık) konumuna getirin (Bkz. Şek 4)

TEMİZLİK

Uyarı – şömineyi temizlemeden önce her zaman Anahtar 'A'yı' 'OFF' (0) (Kapalı) konumuna getirin (Bkz. Şek 4) ve güç beslemesi ile bağlantısını kesin.

Aşağıdaki bileşenlerin özellikle suyun sert olduğu bölgelerde her 2 haftada bir temizlenmesini tavsiye ediyoruz.

Su Deposu, Hazne, Meme, Depo kapağı ve contası, Hava filtresi.

Genel temizlik için yumuşak bir toz bezi kullanın – kesinlikle aşındırıcı temizlik maddeleri kullanmayın.

Toz veya hav birikintilerini temizlemek için ucuna yumuşak fırça ucu takılmış bir elektrikli süpürge kullanılmalıdır.

Su Deposu

- Su deposunu daha önce açıklanan şekilde çıkarın, lavaboya koyun ve suyu boşaltın.
- Cihazla birlikte gelen fırçayı kullanarak, dış oluktaki lastik halkaya ve ortadaki lastik contaya özellikle dikkat göstererek kapağın iç yüzeylerini nazikçe fırçalayın.
- Deponun içine küçük bir miktar yıkama sıvısı koyun, kapağı kapatın ve iyice çalkalayın, tüm yıkama sıvısı kalıntıları temizlenene kadar iyice durulayın.
- Yalnızca filtrelenmiş musluk suyuyla doldurun, kapağı geri takın, aşırı sıkmayın.

Hazne

- Yakıt yatağını nazikçe kaldırarak çıkarın ve dikkatlice yere koyun.
- Anahtar 'A'yı' 'OFF' (0) (Kapalı) konumuna getirin
- Su deposunu yukarı doğru kaldırarak çıkarın.
- Cihazın arkasında ürün etiketinin altında bulunan elektrik konektörünün bağlantısını kesin. (Bkz. Şek 5) .

5. Kırmızı klipsi sıkıştırarak açın.
6. Turuncu memeyi nazikçe kaldırarak çıkarın ve bir kenara koyun.
7. İçinde kalan suyu dökmemeye özen göstererek hazneyi kaldırarak çıkarın.
8. Transdüser haznenin içine küçük bir klipsle tutturulmuştur. Transdüserin haznedeki çıkarılmasını sağlamak için klipsi geri çekin. Haznedeki sıvı boşalacak şekilde dikkatlice yatırın.
9. Hazneye az miktarda yıkama sıvısı koyun ve cihazla birlikte gelen fırçayı kullanarak üstteki oluklu yüzeyde bulunan metal diskler de dahil olmak üzere transdüseri ve haznenin tüm yüzeylerini nazikçe temizleyin. (Bkz. Şek 7)
10. Temizlendikten sonra tüm yıkama sıvısı kalıntılarını temizlemek için hazneyi temiz suyla iyice durulayın.
11. Memeyi fırçayla temizleyin ve suyla durulayın. (Bkz. Şek 8)
12. Yeniden monte etmek için yukarıdaki adımları geriye doğru takip edin.

Hava Filtresi

1. Yakıt yatağını nazikçe kaldırarak çıkarın ve dikkatlice yere koyun.
2. Hava filtresini plastik tutacağından nazikçe yukarı doğru kaydırarak çıkarın. (Bkz. Şek 9)
3. Lavaboda nazikçe suyla durulayın ve geri takmadan önce kumaş bir havluyla kurulayın.
4. Siyah filtre şöminenin ön tarafına bakacak şekilde filtreyi geri yerine takın.
5. Yakıt yatağını geri yerine takın.

Ek Bilgiler

SATIŞ SONRASI SERVİS

Ürününüz satın alma tarihinden itibaren iki yıl garanti kapsamındadır. Bu süre içinde, bu ürünü burada verilen talimatlara uygun şekilde kurulması ve çalıştırılması halinde ücretsiz olarak onarmayı veya değiştirmeyi taahhüt ediyoruz (lambalar hariçtir ve stoklara tabidir). Bu garanti kapsamındaki haklarınız, bu garantiden etkilenmeyecek olan yasal haklarınıza ek olarak verilmiştir.

GERİ DÖNÜŞTÜRME



Avrupa Topluluğu'nda satılan elektrikli ürünler için - Elektrikli ürünler faydalı kullanım ömürleri sonunda ev tipi atıklarla birlikte atılmamalıdır. Lütfen geri dönüşüm tesislerine teslim edin. Ülkenizde geçerli olan geri dönüşüm tavsiyeleri için Yerel Yetkili Makam veya ürünü satın aldığınız satıcı ile iletişime geçin.

PATENT / PATENT BAŞVURUSU

Optimyst serisindeki ürünler aşağıdaki patent ve patent başvurularından biri veya daha fazlası tarafından korunmaktadır:

İngiltere GB 2402206, GB 2460259, GB 2460453 , GB 2418014, GB 2465738, GB 2449925, GB 2465537 , GB 2455277 , GB1020534.2, GB1020537.5, GB1110987.3

Amerika Birleşik Devletleri US 7967690, US 2010299980, US 2011062250, US 2008028648, US 13/167,042

Rusya RU2008140317

Avrupa EP 2029941, EP 2201301, EP 2315976, EP 1787063, EP07723217.1 , EP11170434.2, EP 11170435.9

Çin CN 101883953, CN 200980128666.2, CN 101057105, CN 101438104

Avustralya AU 2009248743, AU 2007224634

Kanada CA 2725214, CA 2579444, CA 2645939

Uluslararası Patent Başvurusu WO 2006027272

Güney Afrika ZA 200808702

Meksika MX 2008011712

Kore KR 20080113235

Japonya JP 2009529649

Brezilya BR P10708894-9

Hindistan IN 4122/KOLNP/2008

Yeni Zelanda NZ 571900

Sorun Giderme

Belirti	Nedeni	Düzeltilici Eylem
Alev efekti başlamıyor.	Elektrik fişi takılı değil. Su seviyesi düşük. Alçak gerilim konektörü doğru şekilde takılmamış. (Bkz. Şek 5) Transdüser Ünitesi hazneye doğru şekilde oturmuyor.	Fişin duvardaki prize doğru şekilde takılıp takılmadığını kontrol edin. Su deposunun dolu olup olmadığını ve haznede su olup olmadığını kontrol edin. Konektörün doğru şekilde takılıp takılmadığını kontrol edin. (Bkz. Şek 5) Transdüserin haznedeki kalıplanmış girintiye oturduğundan emin olun.
Uzaktan Kumandada Cd51 Hatası Görüntüleniyor	Su seviyesi düşük.	Su deposunun dolu olup olmadığını ve haznede su olup olmadığını kontrol edin. Ürünü suyla doldurmak için Su Deposu Doldurma bölümündeki adımları takip edin.
Uzaktan Kumandada Cd57 Hatası Görüntüleniyor. Ürün çalışmaz. LED'ler üç kez sürekli yanıp söner.	Maksimum seviyeden minimum seviyeye kadar geçen süre çok kısa. Çakışan su seviyesi okumaları (minimum ve maksimum seviye aynı anda okunuyor.)	Haznede sızıntı olmadığından emin olun. Şamandıraların hazne içinde serbestçe hareket edebildiğinden emin olun. Ürünün düz bir zeminde olduğundan emin olun.
Alev efekti çok düşük.	Transdüserdeki Metal Disk kirli olabilir (Bkz. Şek 7). Transdüser Ünitesinden gelen kablo metal diskin üzerine oturuyor. Hava filtresinin temizlenmesi gerekebilir. Hava filtresi yanlış konumlandırılmış olabilir.	Metal Diski cihazla birlikte gelen yumuşak fırçayla temizleyin. (Bkz. Şek 7) Adım adım prosedür için bkz. 'Bakım'. Kabloyu geri haznenin arkasına yönlendirin ve hazneden çıkan yandaki yuvaya oturduğundan emin olun. Hava filtresini çıkarın ve temizleyin. Hava filtresini yeniden konumlandırın.
Ünite kullanılırken hoş olmayan bir koku geliyor.	Kirli veya bozuk su. Filtrelenmemiş musluk suyu kullanılıyor.	Üniteyi bakım bölümünde açıklanan şekilde temizleyin. Yalnızca filtrelenmiş musluk suyu kullanın.